



# LES ESSENTIELS SOLISYSTEME Mars 2022



 **SOLISYSTEME®**  
Créateur de pergolas



## SOMMAIRE

<u>BASIC S - 3100x4020</u>	<u>3</u>
<u>BASIC 2S - 4000x3030</u>	<u>4</u>
<u>BASIC M - 3100x4515</u>	<u>5</u>
<u>BASIC L - 3100x5010</u>	<u>6</u>
<u>BASIC XL - 3600x4515</u>	<u>7</u>
<u>BASIC 2XL - 4000x4020</u>	<u>8</u>
<u>BASIC REVO S - 4000x4515</u>	<u>9</u>
<u>BASIC REVO M - 3600x5010</u>	<u>10</u>
<u>BASIC REVO 2M - 4000x5010</u>	<u>11</u>
<u>BASIC REVO L - 3100x5505</u>	<u>12</u>
<u>BASIC REVO 2L - 3600x5505</u>	<u>13</u>
<u>BASIC REVO 3L - 4000x5505</u>	<u>14</u>
<u>BASIC REVO XL - 3100x6000</u>	<u>15</u>
<u>BASIC REVO 2XL - 3600x6000</u>	<u>16</u>
<u>CLASSIC S - 5150x3030</u>	<u>17</u>
<u>CLASSIC 2S - 5150x3525</u>	<u>18</u>
<u>CLASSIC M - 6150x3030</u>	<u>19</u>
<u>CLASSIC 2M - 6150x3525</u>	<u>20</u>
<u>CLASSIC L - 5150x4020</u>	<u>21</u>
<u>CLASSIC XL - 6150x4020</u>	<u>22</u>
<u>CLASSIC 2XL - 6150x4515</u>	<u>23</u>
<u>CLASSIC 3XL - 6150x5010</u>	<u>24</u>
<u>CLASSIC 7L - 7150x3030</u>	<u>25</u>
<u>CLASSIC 7.5L - 7150x3525</u>	<u>26</u>
<u>CLASSIC 7XL - 7150x4020</u>	<u>27</u>
<u>Pièces détachées</u>	<u>28</u>
<u>STORES ZIP</u>	<u>29</u>
<u>ANNEXE</u>	<u>30</u>

# BASIC S

3100 x 4020 - h 3000

PARTENAIRE  
DISTRIBUTEUR : \_\_\_\_\_  
RÉFÉRENCE : \_\_\_\_\_

DATE : J J / M M / A A A A

03/2022



## COULEURS

Couleur structure  9010  7016

Couleur Module  9010  7016

Option : chéneau de la couleur structure

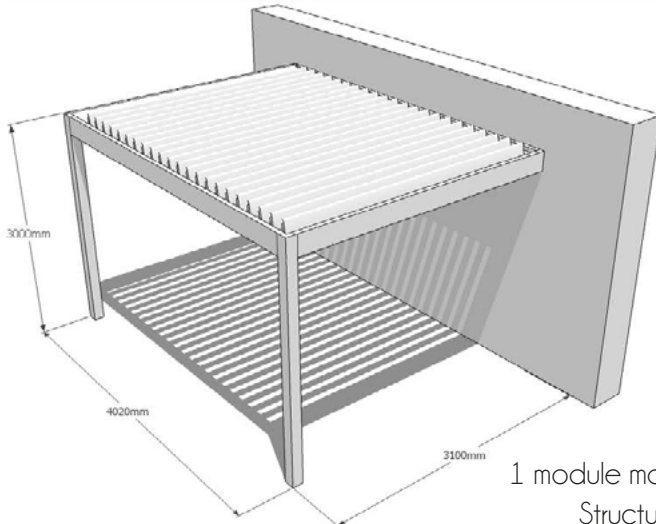

1 module manuel 22 lames  
Structure Profil B  
2 Poteaux 115x115

Orientation 1

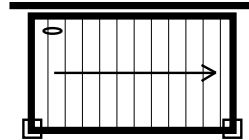

Orientation 2

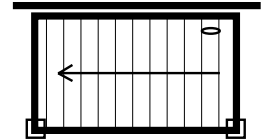

Orientation 3

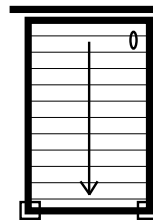

Orientation 4

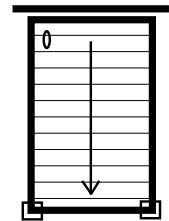

## OPTIONS

Motorisation SOMFY RTS \_\_\_\_\_

Kit PUI \_\_\_\_\_

Kit 2 Poteaux 155x155 \_\_\_\_\_

Kit autoporté :  + 2 poteaux 115 + 4 PPP

+ 2 poteaux 155 + 4 PP155A

Pack option Premium :

Motorisation SOMFY RTS (CP6V) + Kit PUI + 4 leds \_\_\_\_\_

Pack option Premium Color 1 :

Motorisation SOMFY RTS (CP4V/CPled) + Kit PUI + 4 leds + 1 ruban led RGB dessous chéneau \_\_\_\_\_

Pack option Premium Color 2 :

Motorisation SOMFY RTS (CP4V/CPled) + Kit PUI leds + rubans leds RGB sous toute la structure \_\_\_\_\_

Supplément Kit PDA à la place du kit PUI

## STORE ZIP pour essentiel

Store ZIP associé : A commander exclusivement sur Page 29

Neessite les poteaux 155 et Kit PUI ou Profil C - Coffre 150, Coulisse 33x55 ou 33x150

Extension garantie moteur  
3 à 5 ans (voir p31)

Pièces détachées : Page 28

## VOTRE COMMANDE

**SOLISYSTEME®**  
Créateur de pergolas

Ces offres sont non modifiables et non cumulables avec d'autres offres promotionnelles. Commande à passer à SOLISYSTEME exclusivement sur ces feuille correctement complétée. Tout élément supplémentaire devra être commandé à part, sur la feuille pièces détachées ou sur les feuilles de commandes «sur mesures» aux prix, tarifs, remises et délais habituels. La commande de store ZIP implique l'ajustement du délai global. Perçages muralières à la charge de l'installateur. Les profils B pourront être remplacés par des H2 suivant stock. Structure à plat, pente sur les modules. Suivant les régions, merci de respecter les limites de dimensionnement (nous consulter si besoin).

Total HT \_\_\_\_\_

Frais de pose HT \_\_\_\_\_

TVA : \_\_\_\_\_

Total TTC \_\_\_\_\_



# BASIC 2S

4000 x 3030 - h 3000

PARTENAIRE  
DISTRIBUTEUR :  
RÉFÉRENCE :

DATE : J J / M M / A A A A

03/2022



Couleur structure  9010  7016

Couleur Module  9010  7016

Option : chéneau de la couleur structure

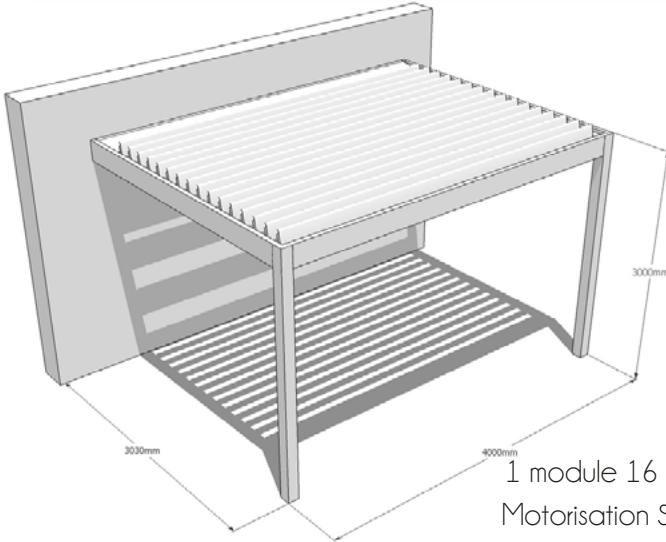

1 module 16 lames XLB  
Motorisation SOMFY RTS  
Structure Profil B  
2 Poteaux 115x115

Orientation 1

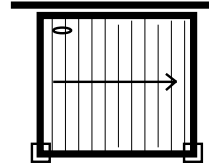

Orientation 2

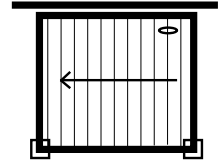

Orientation 3

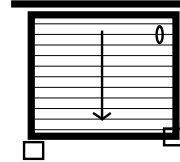

Orientation 4

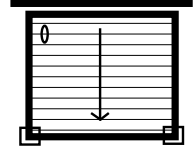

## OPTIONS

Motorisation SOMFY RTS : incluse

Kit PUI

Kit 2 Poteaux 155x155

Kit autoporté :  + 2 poteaux 115 + 4 PPP :  + 2 poteaux 155 + 4 PP155A

Pack option Premium :

Motorisation SOMFY RTS (CP6V) + Kit PUI + 4 leds

Pack option Premium Color 1 :

Motorisation SOMFY RTS (CP4V/CPled) + Kit PUI + 4 leds + 1 ruban led RGB dessous chéneau

Pack option Premium Color 2 :

Motorisation SOMFY RTS (CP4V/CPled) + Kit PUI leds + rubans leds RGB sous toute la structure

Supplément Kit PDA à la place du kit PUI

## STORE ZIP pour essentiel

Store ZIP associé : A commander exclusivement sur Page 29

Necessite les poteaux 155 et Kit PUI ou Profil C - Coffre 150, Coulisse 33x55 ou 33x150

Extension garantie moteur  
3 à 5 ans (voir p31)

Pièces détachées : Page 28

## VOTRE COMMANDE

**SOLISYSTEME®**  
Créateur de pergolas

Ces offres sont non modifiables et non cumulables avec d'autres offres promotionnelles. Commande à passer à SOLISYSTEME exclusivement sur ces feuilles correctement complétées. Tout élément supplémentaire devra être commandé à part, sur la feuille pièces détachées ou sur les feuilles de commandes «sur mesures» aux prix, tarifs, remises et délais habituels. La commande de store ZIP implique l'ajustement du délai global. Percages muralières à la charge de l'installateur. Les profils B pourront être remplacés par des H2 suivant stock. Structure à plat, pente sur les modules. Suivant les régions, merci de respecter les limites de dimensionnement (nous consulter si besoin).

Total HT

Frais de pose HT

TVA :

Total TTC

# BASIC M

3100 x 4515 - h 3000

PARTENAIRE  
DISTRIBUTEUR : \_\_\_\_\_  
RÉFÉRENCE : \_\_\_\_\_

DATE : J J / M M / A A A A



## COULEURS

Couleur structure  9010  7016

Couleur Module  9010  7016

Option : chéneau de la couleur structure

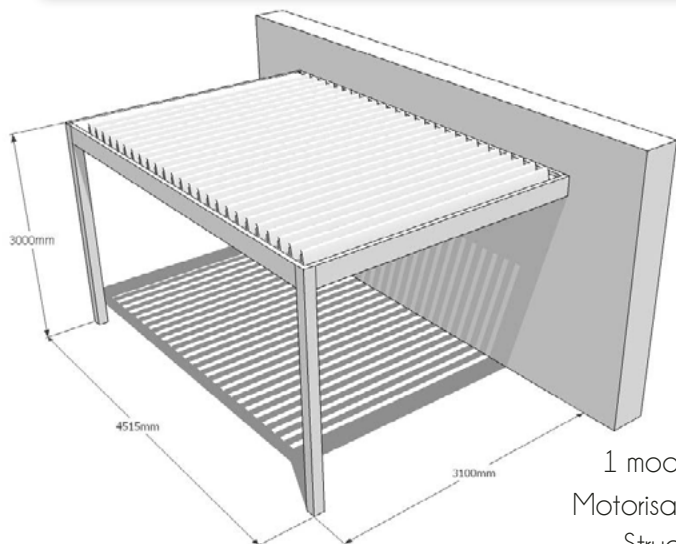

Orientation 1

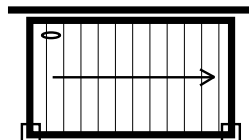

Orientation 2

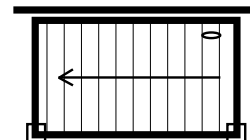

Orientation 3

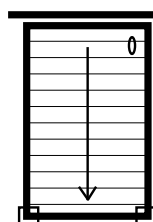

Orientation 4

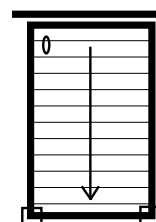

1 module 25 lames  
Motorisation SOMFY RTS  
Structure Profil B  
2 poteaux 115x115

## OPTIONS

Motorisation SOMFY RTS : incluse

Kit PUI \_\_\_\_\_

Kit 2 Poteaux 155x155 \_\_\_\_\_

Kit autoporté :  + 2 poteaux 115 + 4 PPP

+ 2 poteaux 155 + 4 PP155A

Pack option Premium :

Motorisation SOMFY RTS (CP6V) + Kit PUI + 4 leds \_\_\_\_\_

Pack option Premium Color 1 :

Motorisation SOMFY RTS (CP4V/CPled) + Kit PUI + 4 leds + 1 ruban led RGB dessous chéneau \_\_\_\_\_

Pack option Premium Color 2 :

Motorisation SOMFY RTS (CP4V/CPled) + Kit PUI leds + rubans leds RGB sous toute la structure \_\_\_\_\_

Supplément Kit PDA à la place du kit PUI

## STORE ZIP pour essentiel

Store ZIP associé : A commander exclusivement sur Page 29

Neessite les poteaux 155 et Kit PUI ou Profil C - Coffre 150, Coulisse 33x55 ou 33x150

Extension garantie moteur  
3 à 5 ans (voir p31)

Pièces détachées : Page 28

## VOTRE COMMANDE

**SOLISYSTEME®**  
Créateur de pergolas

Ces offres sont non modifiables et non cumulables avec d'autres offres promotionnelles. Commande à passer à SOLISYSTEME exclusivement sur ces feuille correctement complétée. Tout élément supplémentaire devra être commandé à part, sur la feuille pièces détachées ou sur les feuilles de commandes «sur mesures» aux prix, tarifs, remises et délais habituels. La commande de store ZIP implique l'ajustement du délai global. Perçages muralières à la charge de l'installateur. Les profils B pourront être remplacés par des H2 suivant stock. Structure à plat, pente sur les modules. Suivant les régions, merci de respecter les limites de dimensionnement (nous consulter si besoin).

Total HT \_\_\_\_\_

Frais de pose HT \_\_\_\_\_

TVA : \_\_\_\_\_

Total TTC \_\_\_\_\_

# BASIC L

3100 x 5010 - h 3000

PARTENAIRE  
DISTRIBUTEUR :  
RÉFÉRENCE :

DATE : J J / M M / A A A A

03/2022



## COULEURS

Couleur structure  9010  7016

Couleur Module  9010  7016

Option : chéneau de la couleur structure

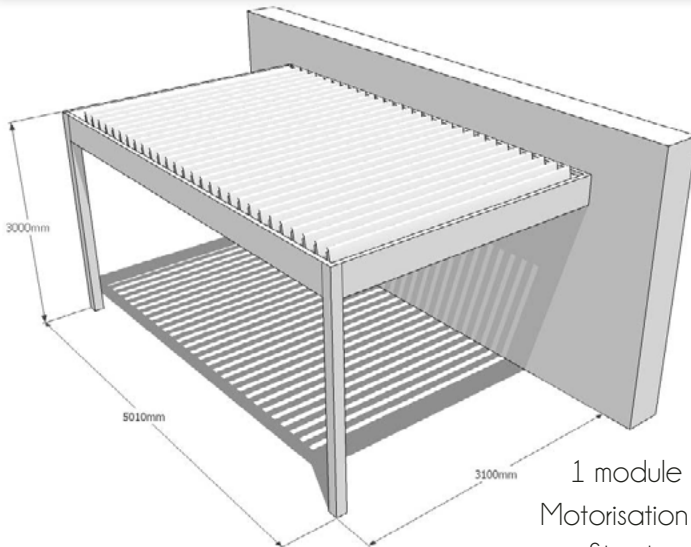

Orientation 1

Orientation 2

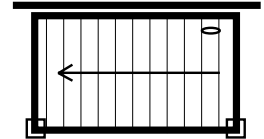
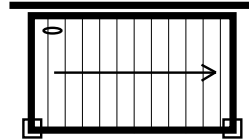

Orientation 3

Orientation 4

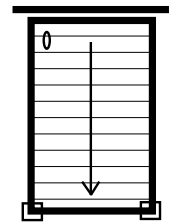
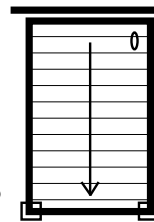

1 module 28 lames  
Motorisation SOMFY RTS  
Structure Profil C  
2 poteaux 115x115

## OPTIONS

Motorisation SOMFY RTS : **inclue**

Kit PUI : **inclus (tout Profil C)**

Kit 2 Poteaux 155x155

Kit autoporté :  + 2 poteaux 115 + 4 PPP

+ 2 poteaux 155 + 4 PP155A

Pack option Premium :

Motorisation SOMFY RTS (CP6V) + 6 leds

Pack option Premium Color 1 :

Motorisation SOMFY RTS (CP4V/CPled) + 6 leds + 1 ruban led RGB dessous chéneau

Pack option Premium Color 2 :

Motorisation SOMFY RTS (CP4V/CPled) + Profils C leds + rubans leds RGB sous toute la structure

## STORE ZIP pour essentiel

Store ZIP associé : A commander exclusivement sur Page 29

Neessite les poteaux 155 et Kit PUI ou Profil C - Coffre 150, Coulisse 33x55 ou 33x150

Extension garantie moteur  
3 à 5 ans (voir p31)

Pièces détachées : Page 28

## VOTRE COMMANDE

**SOLISYSTEME®**  
Créateur de pergolas

Ces offres sont non modifiables et non cumulables avec d'autres offres promotionnelles. Commande à passer à SOLISYSTEME exclusivement sur ces feuille correctement complétée. Tout élément supplémentaire devra être commandé à part, sur la feuille pièces détachées ou sur les feuilles de commandes «sur mesures» aux prix, tarifs, remises et délais habituels. La commande de store ZIP implique l'ajustement du délai global. Percages muralières à la charge de l'installateur. Les profils B pourront être remplacés par des H2 suivant stock. Structure à plat, pente sur les modules. Suivant les régions, merci de respecter les limites de dimensionnement (nous consulter si besoin).

Total HT

Frais de pose HT

TVA :

Total TTC

# BASIC XL

3600 x 4515 - h 3000

PARTENAIRE  
DISTRIBUTEUR :  
RÉFÉRENCE :

DATE : J J / M M / A A A A

03/2022



## COULEURS

Couleur structure  9010  7016

Couleur Module  9010  7016

Option : chéneau de la couleur structure

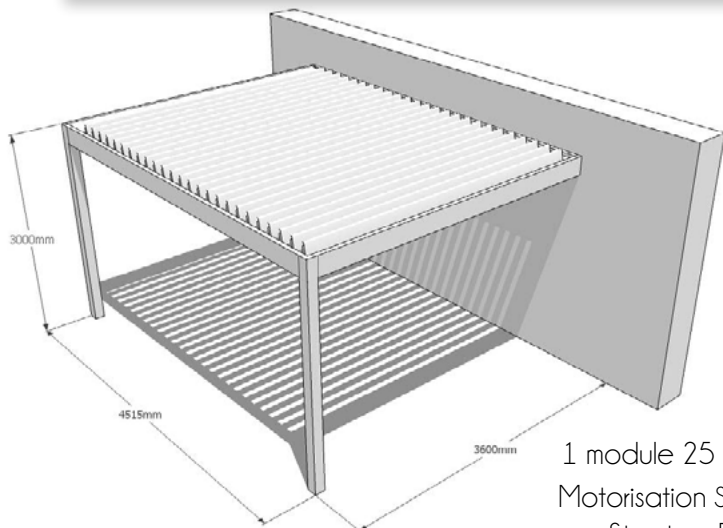

1 module 25 lames XLB  
Motorisation SOMFY RTS  
Structure Profil B  
2 poteaux 115x115

Orientation 1

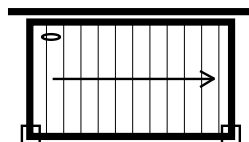

Orientation 2

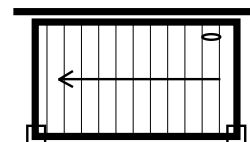

Orientation 3

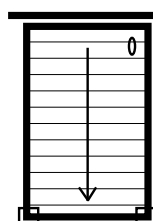

Orientation 4

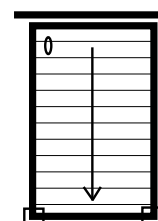

## OPTIONS

Motorisation SOMFY RTS : incluse

Kit PUI

Kit 2 Poteaux 155x155

Kit autoporté :  + 2 poteaux 115 + 4 PPP

+ 2 poteaux 155 + 4 PP155A

Pack option Premium :

Motorisation SOMFY RTS (CP6V) + Kit PUI + 6 leds

Pack option Premium Color 1 :

Motorisation SOMFY RTS (CP4V/CPled) + Kit PUI + 6 leds + 1 ruban led RGB dessous chéneau

Pack option Premium Color 2 :

Motorisation SOMFY RTS (CP4V/CPled) + Kit PUI leds + rubans leds RGB sous toute la structure

Supplément Kit PDA à la place du kit PUI

## STORE ZIP pour essentiel

Store ZIP associé : A commander exclusivement sur Page 29

Neessite les poteaux 155 et Kit PUI ou Profil C - Coffre 150, Coulisse 33x55 ou 33x150

Extension garantie moteur  
3 à 5 ans (voir p31)

Pièces détachées : Page 28

## VOTRE COMMANDE

**SOLISYSTEME®**  
Créateur de pergolas

Ces offres sont non modifiables et non cumulables avec d'autres offres promotionnelles. Commande à passer à SOLISYSTEME exclusivement sur ces feuille correctement complétée. Tout élément supplémentaire devra être commandé à part, sur la feuille pièces détachées ou sur les feuilles de commandes «sur mesures» aux prix, tarifs, remises et délais habituels. La commande de store ZIP implique l'ajustement du délai global. Perçages muralières à la charge de l'installateur. Les profils B pourront être remplacés par des H2 suivant stock. Structure à plat, pente sur les modules. Suivant les régions, merci de respecter les limites de dimensionnement (nous consulter si besoin).

Total HT

Frais de pose HT

TVA :

Total TTC

# BASIC 2XL

4000 x 4020 - h 3000

PARTENAIRE  
DISTRIBUTEUR :  
RÉFÉRENCE :

DATE : J J / M M / A A A A

03/2022



## COULEURS

Couleur structure  9010  7016

Couleur Module  9010  7016

Option : chéneau de la couleur structure

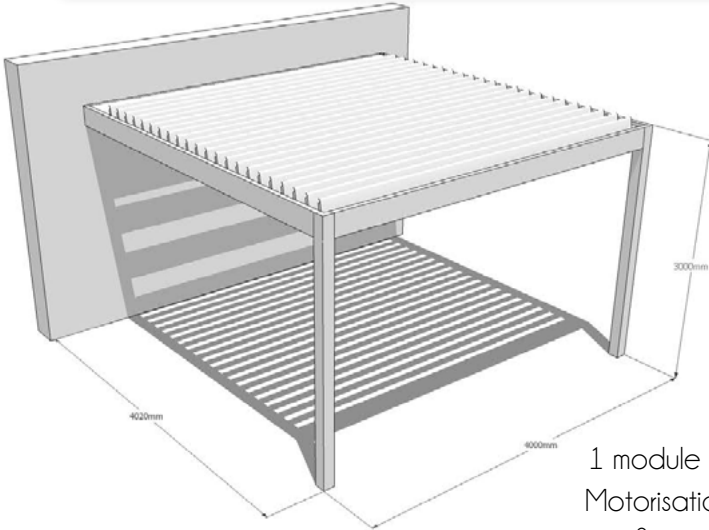

1 module 22 lames XLB  
Motorisation SOMFY RTS  
Structure Profil B  
2 poteaux 115x115

Orientation 1

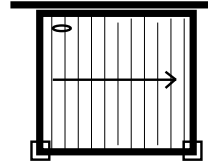

Orientation 2

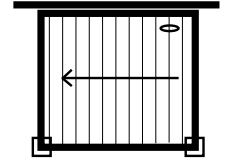

Orientation 3

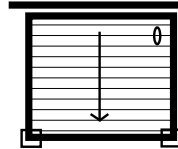

Orientation 4

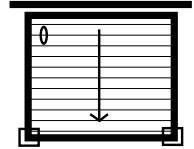

## OPTIONS

Motorisation SOMFY RTS : **inclue**

Kit PUI \_\_\_\_\_

Kit 2 Poteaux 155x155 \_\_\_\_\_

Kit autoporté :  + 2 poteaux 115 + 4 PPP

+ 2 poteaux 155 + 4 PP155A

Pack option Premium :

Motorisation SOMFY RTS (CP6V) + Kit PUI + 6 leds \_\_\_\_\_

Pack option Premium Color 1 :

Motorisation SOMFY RTS (CP4V/CPled) + Kit PUI + 6 leds + 1 ruban led RGB dessous chéneau \_\_\_\_\_

Pack option Premium Color 2 :

Motorisation SOMFY RTS (CP4V/CPled) + Kit PUI leds + rubans leds RGB sous toute la structure \_\_\_\_\_

Supplément Kit PDA à la place du kit PUI

## STORE ZIP pour essentiel

Store ZIP associé : A commander exclusivement sur Page 29

Necessite les poteaux 155 et Kit PUI ou Profil C - Coffre 150, Coulisse 33x55 ou 33x150

Extension garantie moteur  
3 à 5 ans (voir p31)

Pièces détachées : Page 28

## VOTRE COMMANDE

**SOLISYSTEME®**  
Créateur de pergolas

Ces offres sont non modifiables et non cumulables avec d'autres offres promotionnelles. Commande à passer à SOLISYSTEME exclusivement sur ces feuille correctement complétée. Tout élément supplémentaire devra être commandé à part, sur la feuille pièces détachées ou sur les feuilles de commandes «sur mesures» aux prix, tarifs, remises et délais habituels. La commande de store ZIP implique l'ajustement du délai global. Percages muralières à la charge de l'installateur. Les profils B pourront être remplacés par des H2 suivant stock. Structure à plat, pente sur les modules. Suivant les régions, merci de respecter les limites de dimensionnement (nous consulter si besoin).

Total HT

Frais de pose HT

TVA :

Total TTC



# BASIC REVO S

4000 x 4515 - h 3000

PARTENAIRE  
DISTRIBUTEUR :  
RÉFÉRENCE :

DATE : J J / M M / A A A A

03/2022



## COULEURS

Couleur structure  9010  7016

Couleur Module  9010  7016

Option : chéneau de la couleur structure

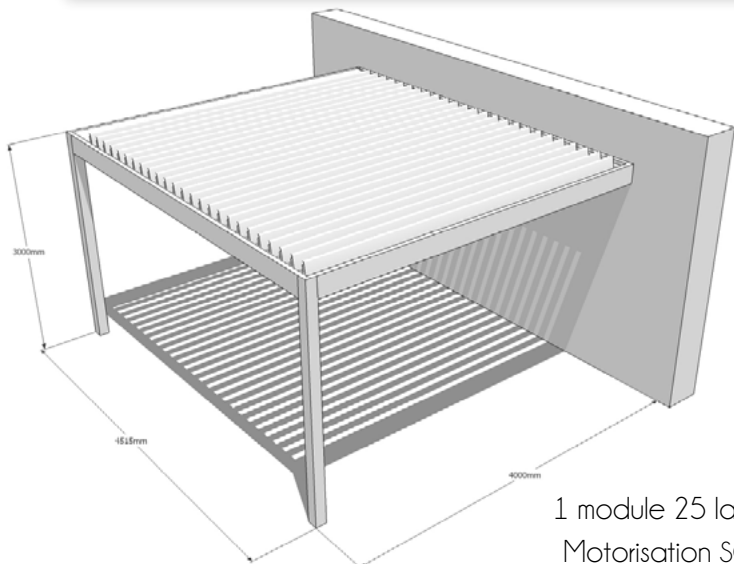

1 module 25 lames REVO  
Motorisation SOMFY RTS  
Structure Profil B  
2 poteaux 115x115

Orientation 1

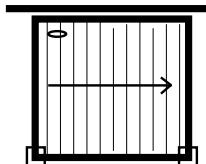

Orientation 2

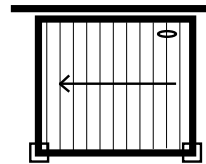

Orientation 3

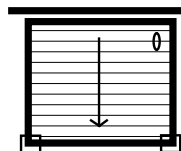

Orientation 4

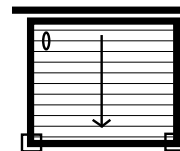

## OPTIONS

Motorisation SOMFY RTS : incluse

Kit PUI

Kit 2 Poteaux 155x155

Kit autoporté :  + 2 poteaux 115 + 4 PPP

+ 2 poteaux 155 + 4 PP155A

Pack option Premium :

Motorisation SOMFY RTS (CP6V) + Kit PUI + 6 leds

Pack option Premium Color 1 :

Motorisation SOMFY RTS (CP4V/CPled) + Kit PUI + 6 leds + 1 ruban led RGB dessous chéneau

Pack option Premium Color 2 :

Motorisation SOMFY RTS (CP4V/CPled) + Kit PUI leds + rubans leds RGB sous toute la structure

Supplément Kit PDA à la place du kit PUI

## STORE ZIP pour essentiel

Store ZIP associé : A commander exclusivement sur Page 29

Neessite les poteaux 155 et Kit PUI ou Profil C - Coffre 150, Coulisse 33x55 ou 33x150

Extension garantie moteur  
3 à 5 ans (voir p31)

Pièces détachées : Page 28

## VOTRE COMMANDE

**SOLISYSTEME®**  
Créateur de pergolas

Ces offres sont non modifiables et non cumulables avec d'autres offres promotionnelles. Commande à passer à SOLISYSTEME exclusivement sur ces feuille correctement complétée. Tout élément supplémentaire devra être commandé à part, sur la feuille pièces détachées ou sur les feuilles de commandes «sur mesures» aux prix, tarifs, remises et délais habituels. La commande de store ZIP implique l'ajustement du délai global. Percages muralières à la charge de l'installateur. Les profils B pourront être remplacés par des H2 suivant stock. Structure à plat, pente sur les modules. Suivant les régions, merci de respecter les limites de dimensionnement (nous consulter si besoin).

Total HT

Frais de pose HT

TVA :

Total TTC

# BASIC REVO M

3600 x 5010 - h 3000

PARTENAIRE  
DISTRIBUTEUR :  
RÉFÉRENCE :

DATE : J J / M M / A A A A



## COULEURS

Couleur structure  9010  7016

Couleur Module  9010  7016

Option : chéneau de la couleur structure

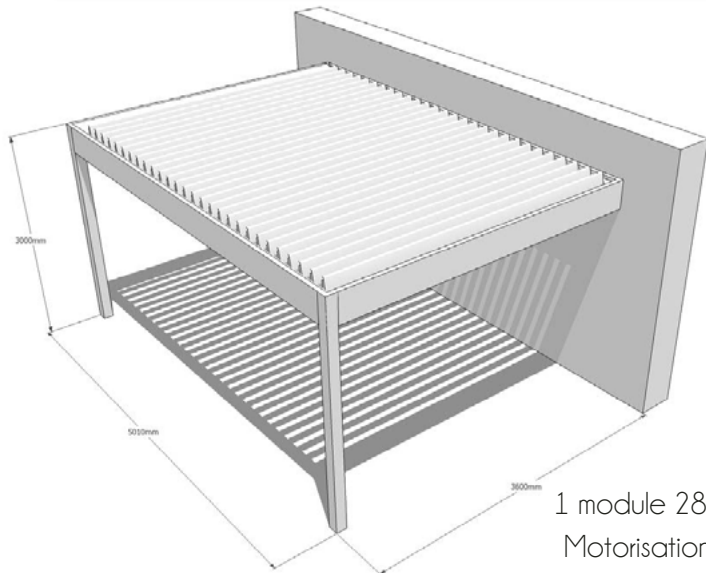

Orientation 1

Orientation 2

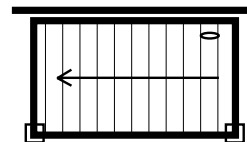
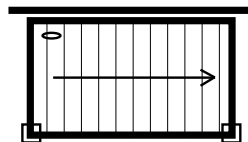

Orientation 3

Orientation 4

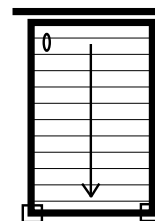
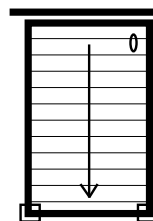

1 module 28 lames REVO  
Motorisation SOMFY RTS  
Structure Profil C  
2 poteaux 115x115

## OPTIONS

Motorisation SOMFY RTS : **inclue**

Kit PUI : **inclus (tout Profil C)**

Kit 2 Poteaux 155x155

Kit autoporté :  + 2 poteaux 115 + 4 PPP

+ 2 poteaux 155 + 4 PP155A

Pack option Premium :

Motorisation SOMFY RTS (CP6V) + 6 leds

Pack option Premium Color 1 :

Motorisation SOMFY RTS (CP4V/CPled) + 6 leds + 1 ruban led RGB dessous chéneau

Pack option Premium Color 2 :

Motorisation SOMFY RTS (CP4V/CPled) + Profils C leds + rubans leds RGB sous toute la structure

## STORE ZIP pour essentiel

Store ZIP associé : A commander exclusivement sur Page 29

Neessite les poteaux 155 et Kit PUI ou Profil C - Coffre 150, Coulisse 33x55 ou 33x150

Extension garantie moteur  
3 à 5 ans (voir p31)

Pièces détachées : Page 28

## VOTRE COMMANDE

**SOLISYSTEME®**  
Créateur de pergolas

Ces offres sont non modifiables et non cumulables avec d'autres offres promotionnelles. Commande à passer à SOLISYSTEME exclusivement sur ces feuille correctement complétée. Tout élément supplémentaire devra être commandé à part, sur la feuille pièces détachées ou sur les feuilles de commandes «sur mesures» aux prix, tarifs, remises et délais habituels. La commande de store ZIP implique l'ajustement du délai global. Percages muralières à la charge de l'installateur. Les profils B pourront être remplacés par des H2 suivant stock. Structure à plat, pente sur les modules. Suivant les régions, merci de respecter les limites de dimensionnement (nous consulter si besoin).

Total HT

Frais de pose HT

TVA :

Total TTC

# BASIC REVO 2M

4000 x 5010 - h 3000

PARTENAIRE  
DISTRIBUTEUR : \_\_\_\_\_  
RÉFÉRENCE : \_\_\_\_\_

DATE : J J / M M / A A A A



## COULEURS

Couleur structure  9010  7016

Couleur Module  9010  7016

Option : chéneau de la couleur structure

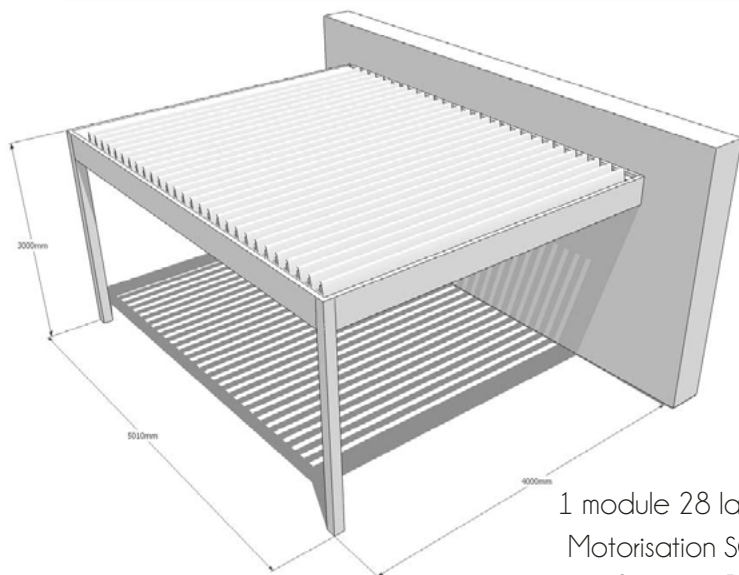

1 module 28 lames REVO  
Motorisation SOMFY RTS  
Structure Profil C  
2 poteaux 115x115

Orientation 1

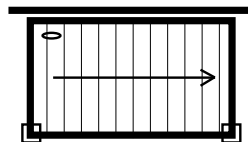

Orientation 2

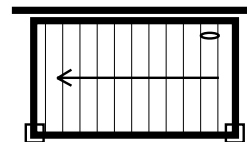

Orientation 3

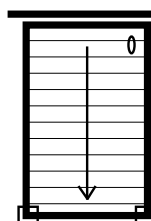

Orientation 4

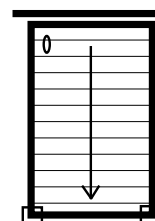

## OPTIONS

Motorisation SOMFY RTS : **inclue**

Kit PUI : **inclus (tout Profil C)**

Kit 2 Poteaux 155x155 \_\_\_\_\_

Kit autoporté :  + 2 poteaux 115 + 4 PPP

+ 2 poteaux 155 + 4 PP155A

Pack option Premium :

Motorisation SOMFY RTS (CP6V) + 6 leds \_\_\_\_\_

Pack option Premium Color 1 :

Motorisation SOMFY RTS (CP4V/CPled) + 6 leds + 1 ruban led RGB dessous chéneau \_\_\_\_\_

Pack option Premium Color 2 :

Motorisation SOMFY RTS (CP4V/CPled) + Profils C leds + rubans leds RGB sous toute la structure \_\_\_\_\_

## STORE ZIP pour essentiel

Store ZIP associé : A commander exclusivement sur Page 29

Neessite les poteaux 155 et Kit PUI ou Profil C - Coffre 150, Coulisse 33x55 ou 33x150

Extension garantie moteur  
3 à 5 ans (voir p31)

Pièces détachées : Page 28

## VOTRE COMMANDE

 **SOLISYSTEME®**  
Créateur de pergolas

Ces offres sont non modifiables et non cumulables avec d'autres offres promotionnelles. Commande à passer à SOLISYSTEME exclusivement sur ces feuille correctement complétée. Tout élément supplémentaire devra être commandé à part, sur la feuille pièces détachées ou sur les feuilles de commandes «sur mesures» aux prix, tarifs, remises et délais habituels. La commande de store ZIP implique l'ajustement du délai global. Percages muralières à la charge de l'installateur. Les profils B pourront être remplacés par des H2 suivant stock. Structure à plat, pente sur les modules. Suivant les régions, merci de respecter les limites de dimensionnement (nous consulter si besoin).

Total HT \_\_\_\_\_

Frais de pose HT \_\_\_\_\_

TVA : \_\_\_\_\_

Total TTC \_\_\_\_\_

# BASIC REVO L

3100 x 5505 - h 3000

PARTENAIRE  
DISTRIBUTEUR :  
RÉFÉRENCE :

DATE : J J / M M / A A A A



## COULEURS

Couleur structure  9010  7016

Couleur Module  9010  7016

Option : chéneau de la couleur structure

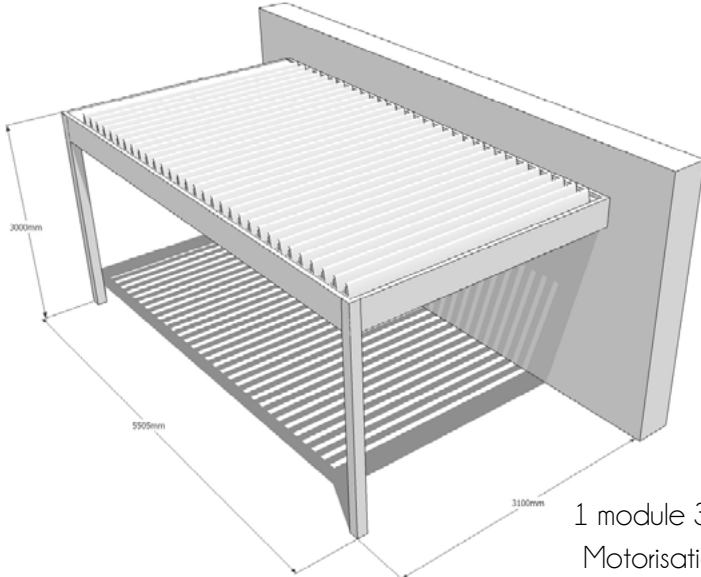

Orientation 1

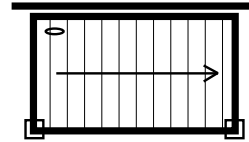

Orientation 2

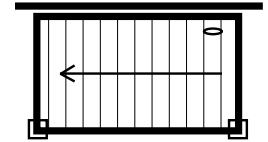

Orientation 3

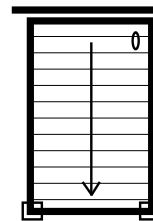

Orientation 4

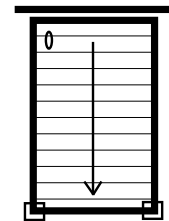

1 module 31 lames REVO  
Motorisation SOMFY RTS  
Structure Profil C  
2 poteaux 115x115

## OPTIONS

Motorisation SOMFY RTS : incluse

Kit PUI : inclus (tout Profil C)

Kit 2 Poteaux 155x155

Kit autoporté :  + 2 poteaux 115 + 4 PPP

+ 2 poteaux 155 + 4 PP155A

Pack option Premium :

Motorisation SOMFY RTS (CP6V) + 6 leds

Pack option Premium Color 1 :

Motorisation SOMFY RTS (CP4V/CPled) + 6 leds + 1 ruban led RGB dessous chéneau

Pack option Premium Color 2 :

Motorisation SOMFY RTS (CP4V/CPled) + Profils C leds + rubans leds RGB sous toute la structure

## STORE ZIP pour essentiel

Store ZIP associé : A commander exclusivement sur Page 29

Neessite les poteaux 155 et Kit PUI ou Profil C - Coffre 150, Coulisse 33x55 ou 33x150

Extension garantie moteur  
3 à 5 ans (voir p31)

Pièces détachées : Page 28

## VOTRE COMMANDE

**SOLISYSTEME®**  
Créateur de pergolas

Ces offres sont non modifiables et non cumulables avec d'autres offres promotionnelles. Commande à passer à SOLISYSTEME exclusivement sur ces feuille correctement complétée. Tout élément supplémentaire devra être commandé à part, sur la feuille pièces détachées ou sur les feuilles de commandes «sur mesures» aux prix, tarifs, remises et délais habituels. La commande de store ZIP implique l'ajustement du délai global. Percages muralières à la charge de l'installateur. Les profils B pourront être remplacés par des H2 suivant stock. Structure à plat, pente sur les modules. Suivant les régions, merci de respecter les limites de dimensionnement (nous consulter si besoin).

Total HT

Frais de pose HT

TVA :

Total TTC



# BASIC REVO 2L

3600 x 5505 - h 3000

PARTENAIRE  
DISTRIBUTEUR :  
RÉFÉRENCE :

DATE : J J / M M / A A A A



## COULEURS

Couleur structure  9010  7016

Couleur Module  9010  7016

Option : chéneau de la couleur structure

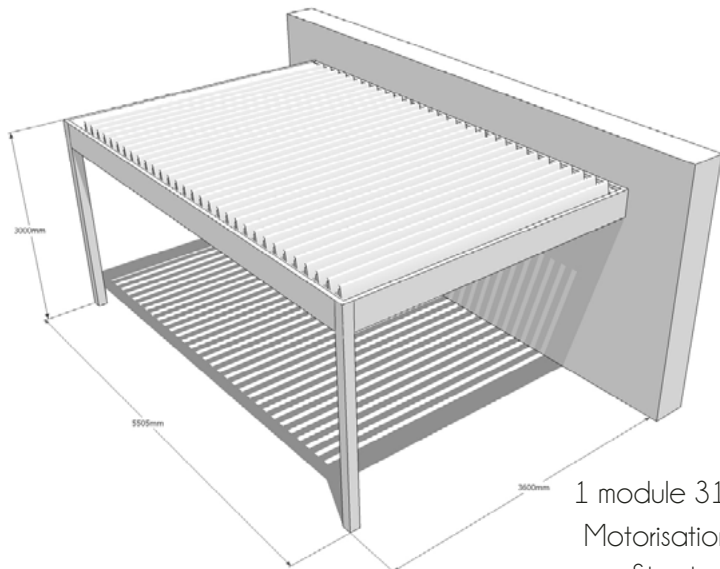

Orientation 1

Orientation 2

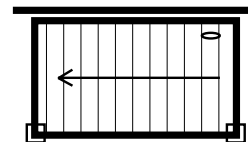
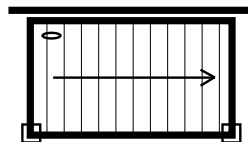

Orientation 3

Orientation 4

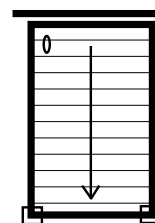
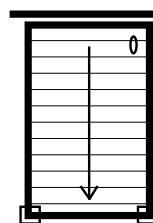

1 module 31 lames REVO  
Motorisation SOMFY RTS  
Structure Profil C  
2 poteaux 115x115

## OPTIONS

Motorisation SOMFY RTS : **inclue**

Kit PUI : **inclus (tout Profil C)**

Kit 2 Poteaux 155x155

Kit autoporté :  + 2 poteaux 115 + 4 PPP

+ 2 poteaux 155 + 4 PP155A

Pack option Premium :

Motorisation SOMFY RTS (CP6V) + 6 leds

Pack option Premium Color 1 :

Motorisation SOMFY RTS (CP4V/CPled) + 6 leds + 1 ruban led RGB dessous chéneau

Pack option Premium Color 2 :

Motorisation SOMFY RTS (CP4V/CPled) + Profils C leds + rubans leds RGB sous toute la structure

## STORE ZIP pour essentiel

Store ZIP associé : A commander exclusivement sur Page 29

Neessite les poteaux 155 et Kit PUI ou Profil C - Coffre 150, Coulisse 33x55 ou 33x150

Extension garantie moteur  
3 à 5 ans (voir p31)

Pièces détachées : Page 28

## VOTRE COMMANDE

**SOLISYSTEME®**  
Créateur de pergolas

Ces offres sont non modifiables et non cumulables avec d'autres offres promotionnelles. Commande à passer à SOLISYSTEME exclusivement sur ces feuilles correctement complétées. Tout élément supplémentaire devra être commandé à part, sur la feuille pièces détachées ou sur les feuilles de commandes «sur mesures» aux prix, tarifs, remises et délais habituels. La commande de store ZIP implique l'ajustement du délai global. Percages muralières à la charge de l'installateur. Les profils B pourront être remplacés par des H2 suivant stock. Structure à plat, pente sur les modules. Suivant les régions, merci de respecter les limites de dimensionnement (nous consulter si besoin).

Total HT

Frais de pose HT

TVA :

Total TTC

# BASIC REVO 3L

4000 x 5505 - h 3000

PARTENAIRE  
DISTRIBUTEUR :  
RÉFÉRENCE :

DATE : J J / M M / A A A A



## COULEURS

Couleur structure  9010  7016

Couleur Module  9010  7016

Option : chéneau de la couleur structure

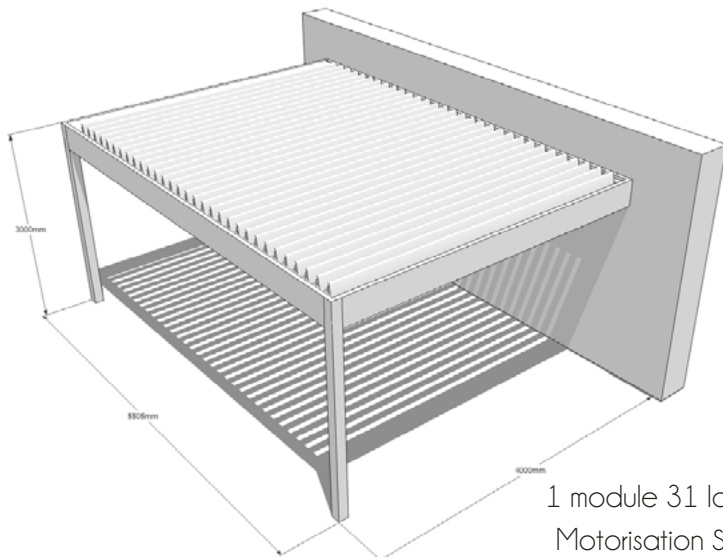

1 module 31 lames REVO  
Motorisation SOMFY RTS  
Structure Profil C  
2 poteaux 115x115

Orientation 1

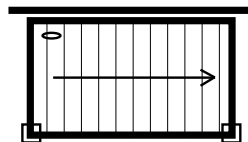

Orientation 2

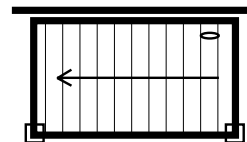

Orientation 3

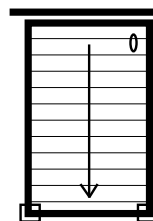

Orientation 4

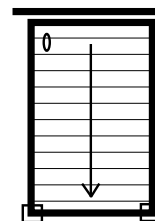

## OPTIONS

Motorisation SOMFY RTS : **inclue**

Kit PUI : **inclus (tout Profil C)**

Kit 2 Poteaux 155x155

Kit autoporté :  + 2 poteaux 115 + 4 PPP

+ 2 poteaux 155 + 4 PP155A

Pack option Premium :

Motorisation SOMFY RTS (CP6V) + 8 leds

Pack option Premium Color 1 :

Motorisation SOMFY RTS (CP4V/CPled) + 8 leds + 1 ruban led RGB dessous chéneau

Pack option Premium Color 2 :

Motorisation SOMFY RTS (CP4V/CPled) + Profils C leds + rubans leds RGB sous toute la structure

## STORE ZIP pour essentiel

Store ZIP associé : A commander exclusivement sur Page 29

Neessite les poteaux 155 et Kit PUI ou Profil C - Coffre 150, Coulisse 33x55 ou 33x150

Extension garantie moteur  
3 à 5 ans (voir p31)

Pièces détachées : Page 28

## VOTRE COMMANDE

**SOLISYSTEME®**  
Créateur de pergolas

Ces offres sont non modifiables et non cumulables avec d'autres offres promotionnelles. Commande à passer à SOLISYSTEME exclusivement sur ces feuilles correctement complétées. Tout élément supplémentaire devra être commandé à part, sur la feuille pièces détachées ou sur les feuilles de commandes «sur mesures» aux prix, tarifs, remises et délais habituels. La commande de store ZIP implique l'ajustement du délai global. Percages muralières à la charge de l'installateur. Les profils B pourront être remplacés par des H2 suivant stock. Structure à plat, pente sur les modules. Suivant les régions, merci de respecter les limites de dimensionnement (nous consulter si besoin).

Total HT

Frais de pose HT

TVA :

Total TTC

# BASIC REVO XL

3100 x 6000 - h 3000

PARTENAIRE  
DISTRIBUTEUR :  
RÉFÉRENCE :

DATE : J J / M M / A A A A



## COULEURS

Couleur structure  9010  7016

Couleur Module  9010  7016

Option : chéneau de la couleur structure

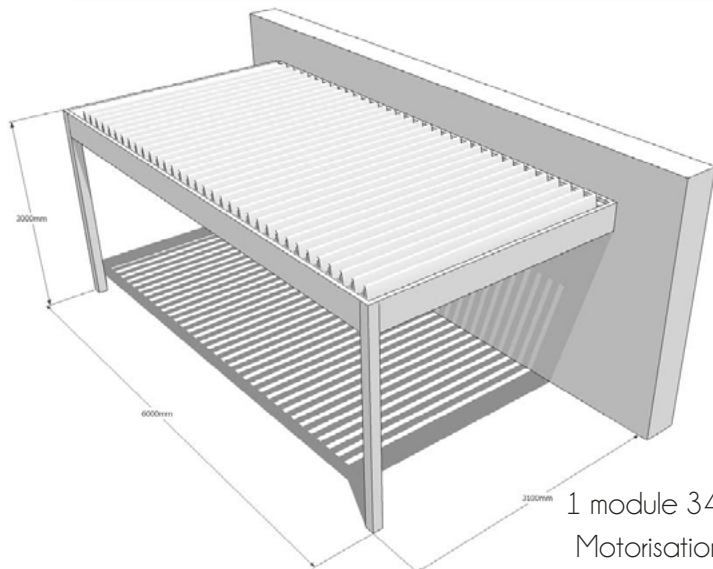

1 module 34 lames REVO  
Motorisation SOMFY RTS  
Structure Profil C  
2 poteaux 115x115

Orientation 1

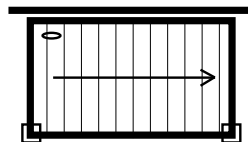

Orientation 2

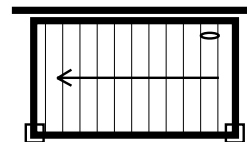

Orientation 3

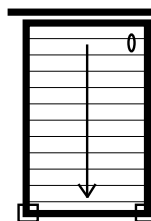

Orientation 4

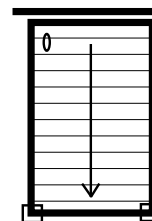

## OPTIONS

Motorisation SOMFY RTS : **inclue**

Kit PUI : **inclus (tout Profil C)**

Kit 2 Poteaux 155x155

Kit autoporté :  + 2 poteaux 115 + 4 PPP

+ 2 poteaux 155 + 4 PP155A

Pack option Premium :

Motorisation SOMFY RTS (CP6V) + 6 leds

Pack option Premium Color 1 :

Motorisation SOMFY RTS (CP4V/CPled) + 6 leds + 1 ruban led RGB dessous chéneau

Pack option Premium Color 2 :

Motorisation SOMFY RTS (CP4V/CPled) + Profils C leds + rubans leds RGB sous toute la structure

## STORE ZIP pour essentiel

Store ZIP associé : A commander exclusivement sur Page 29

Neessite les poteaux 155 et Kit PUI ou Profil C - Coffre 150, Coulisse 33x55 ou 33x150

Extension garantie moteur  
3 à 5 ans (voir p31)

Pièces détachées : Page 28

## VOTRE COMMANDE

**SOLISYSTEME®**  
Créateur de pergolas

Ces offres sont non modifiables et non cumulables avec d'autres offres promotionnelles. Commande à passer à SOLISYSTEME exclusivement sur ces feuilles correctement complétées. Tout élément supplémentaire devra être commandé à part, sur la feuille pièces détachées ou sur les feuilles de commandes «sur mesures» aux prix, tarifs, remises et délais habituels. La commande de store ZIP implique l'ajustement du délai global. Percages muralières à la charge de l'installateur. Les profils B pourront être remplacés par des H2 suivant stock. Structure à plat, pente sur les modules. Suivant les régions, merci de respecter les limites de dimensionnement (nous consulter si besoin).

Total HT

Frais de pose HT

TVA :

Total TTC

# BASIC REVO 2XL

3600 x 6000 - h 3000

PARTENAIRE  
DISTRIBUTEUR :  
RÉFÉRENCE :

DATE : J J / M M / A A A A

03/2022



## COULEURS

Couleur structure  9010  7016

Couleur Module  9010  7016

Option : chéneau de la couleur structure

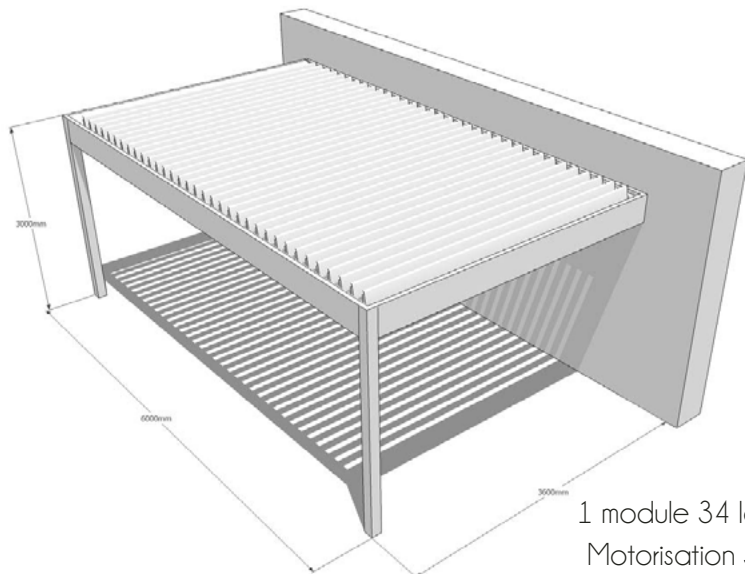

Orientation 1

Orientation 2

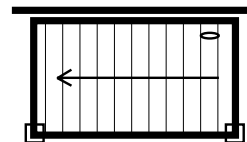
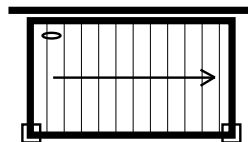

Orientation 3

Orientation 4

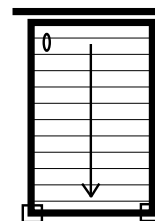
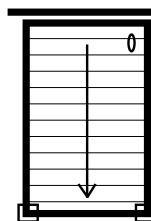

1 module 34 lames REVO  
Motorisation SOMFY RTS  
Structure Profil C  
2 poteaux 115x115

## OPTIONS

Motorisation SOMFY RTS : **inclue**

Kit PUI : **inclus (tout Profil C)**

Kit 2 Poteaux 155x155

Kit autoporté :  + 2 poteaux 115 + 4 PPP

+ 2 poteaux 155 + 4 PP155A

Pack option Premium :

Motorisation SOMFY RTS (CP6V) + 8 leds

Pack option Premium Color 1 :

Motorisation SOMFY RTS (CP4V/CPled) + 8 leds + 1 ruban led RGB dessous chéneau

Pack option Premium Color 2 :

Motorisation SOMFY RTS (CP4V/CPled) + Profils C leds + rubans leds RGB sous toute la structure

## STORE ZIP pour essentiel

Store ZIP associé : A commander exclusivement sur Page 29

Neessite les poteaux 155 et Kit PUI ou Profil C - Coffre 150, Coulisse 33x55 ou 33x150

Extension garantie moteur  
3 à 5 ans (voir p31)

Pièces détachées : Page 28

## VOTRE COMMANDE

**SOLISYSTEME®**  
Créateur de pergolas

Ces offres sont non modifiables et non cumulables avec d'autres offres promotionnelles. Commande à passer à SOLISYSTEME exclusivement sur ces feuilles correctement complétées. Tout élément supplémentaire devra être commandé à part, sur la feuille pièces détachées ou sur les feuilles de commandes «sur mesures» aux prix, tarifs, remises et délais habituels. La commande de store ZIP implique l'ajustement du délai global. Percages muralières à la charge de l'installateur. Les profils B pourront être remplacés par des H2 suivant stock. Structure à plat, pente sur les modules. Suivant les régions, merci de respecter les limites de dimensionnement (nous consulter si besoin).

Total HT

Frais de pose HT

TVA :

Total TTC



# CLASSIC S

5150 x 3030 - h 3000

PARTENAIRE  
DISTRIBUTEUR : \_\_\_\_\_  
RÉFÉRENCE : \_\_\_\_\_

DATE : J J / M M / A A A A



## COULEURS

Couleur structure  9010  7016

Couleur Module  9010  7016

Option : chéneau de la couleur structure

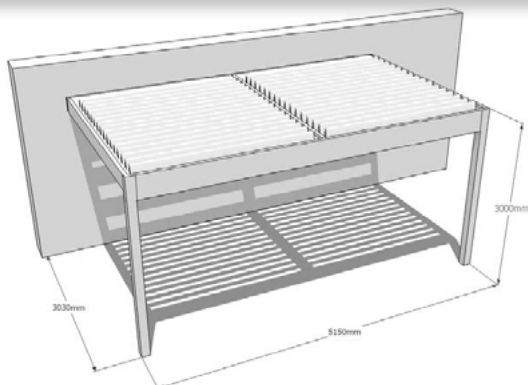

### Appui Mural

Manœuvres au centre  Manœuvres aux extrémités  
2 modules manuels 16 lames  
Muralière et traverses Profil B - Sablière Profil C  
2 poteaux 115x115

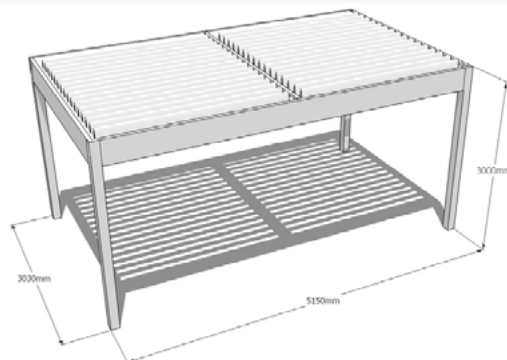

### Autoporté

Manœuvres au centre  Manœuvres aux extrémités  
2 modules manuels 16 lames  
Périphérie Profil C - Traverse centrale Profil B  
4 Poteaux 115x115 + 4 PPP

## OPTIONS

- Motorisation SOMFY RTS \_\_\_\_\_
- Kit PUI \_\_\_\_\_
- Poteaux 155x155 \_\_\_\_\_

### Pack option Premium :

Motorisation SOMFY RTS (CP6V) + Kit PUI + 6 leds

### Pack option Premium Color 1 :

Motorisation SOMFY RTS (CP4V/CPled) + Kit PUI + 6 leds + 1 ruban led RGB dessous chéneau

### Pack option Premium Color 2 :

Motorisation SOMFY RTS (CP4V/CPled) + Kit PUI leds / Profil C led + rubans leds RGB sous toute la structure

- Supplément Kit PDA à la place du kit PUI

## OPTIONS

- Motorisation SOMFY RTS \_\_\_\_\_
- Kit PUI \_\_\_\_\_
- Poteaux 155x155 \_\_\_\_\_

### Pack option Premium :

Motorisation SOMFY RTS (CP6V) + Kit PUI + 6 leds

### Pack option Premium Color 1 :

Motorisation SOMFY RTS (CP4V/CPled) + Kit PUI + 6 leds + 1 ruban led RGB dessous chéneau

### Pack option Premium Color 2 :

Motorisation SOMFY RTS (CP4V/CPled) + Kit PUI leds / Profil C led + rubans leds RGB sous toute la structure

- Supplément Kit PDA à la place du kit PUI

## STORE ZIP pour essentiel

- Store ZIP associé : A commander exclusivement sur Page 29

Neessite les poteaux 155 et Kit PUI ou Profil C - Coffre 150, Coulisse 33x55 ou 33x150

- Extension garantie moteur 3 à 5 ans (voir p31)

- Pièces détachées : Page 28

## VOTRE COMMANDE

**SOLISYSTEME®**  
Créateur de pergolas

Ces offres sont non modifiables et non cumulables avec d'autres offres promotionnelles. Commande à passer à SOLISYSTEME exclusivement sur ces feuille correctement complétée. Tout élément supplémentaire devra être commandé à part, sur la feuille pièces détachées ou sur les feuilles de commandes «sur mesures» aux prix, tarifs, remises et délais habituels. La commande de store ZIP implique l'ajustement du délai global. Perçages muralières à la charge de l'installateur. Les profils B pourront être remplacés par des H2 suivant stock. Structure à plat, pente sur les modules. Suivant les régions, merci de respecter les limites de dimensionnement (nous consulter si besoin).

Total HT \_\_\_\_\_

Frais de pose HT \_\_\_\_\_

TVA : \_\_\_\_\_

**Total TTC** \_\_\_\_\_

# CLASSIC 2S

5150 x 3525 - h 3000

PARTENAIRE  
DISTRIBUTEUR : \_\_\_\_\_  
RÉFÉRENCE : \_\_\_\_\_

DATE : J J / M M / A A A A

03/2022



## COULEURS

Couleur structure  9010  7016

Couleur Module  9010  7016

Option : chéneau de la couleur structure

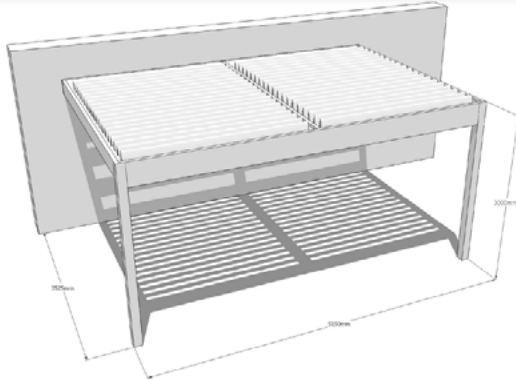

### Appui Mural

Manœuvres au centre  Manœuvres aux extrémités  
2 modules manuels 19 lames  
Murature et traverses Profil B - Sablière Profil C  
2 poteaux 115x115

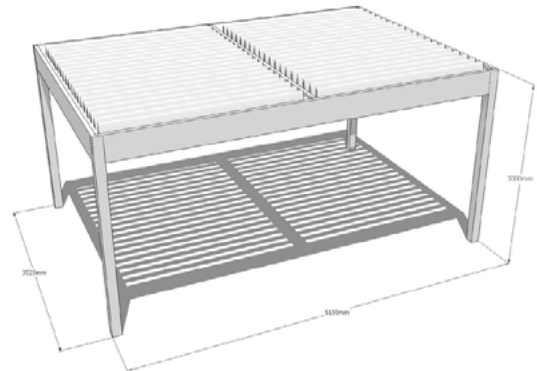

### Autoporté

Manœuvres au centre  Manœuvres aux extrémités  
2 modules manuels 19 lames  
Périphérie Profil C - Traverses centrales Profil B  
4 Poteaux 115x115 + 4 PPP

## OPTIONS

- Motorisation SOMFY RTS \_\_\_\_\_
- Kit PUI \_\_\_\_\_
- Poteaux 155x155 \_\_\_\_\_
- Pack option Premium :  
Motorisation SOMFY RTS (CP6V) + Kit PUI + 6 leds
- Pack option Premium Color 1 :  
Motorisation SOMFY RTS (CP4V/CPled) + Kit PUI  
+ 6 leds + 1 ruban led RGB dessous chéneau
- Pack option Premium Color 2 :  
Motorisation SOMFY RTS (CP4V/CPled) + Kit PUI leds /  
Profil C led + rubans leds RGB sous toute la structure
- Supplément Kit PDA à la place du kit PUI

## OPTIONS

- Motorisation SOMFY RTS \_\_\_\_\_
- Kit PUI \_\_\_\_\_
- Poteaux 155x155 \_\_\_\_\_
- Pack option Premium :  
Motorisation SOMFY RTS (CP6V) + Kit PUI + 6 leds
- Pack option Premium Color 1 :  
Motorisation SOMFY RTS (CP4V/CPled) + Kit PUI  
+ 6 leds + 1 ruban led RGB dessous chéneau
- Pack option Premium Color 2 :  
Motorisation SOMFY RTS (CP4V/CPled) + Kit PUI leds /  
Profil C led + rubans leds RGB sous toute la structure
- Supplément Kit PDA à la place du kit PUI

## STORE ZIP pour essentiel

- Store ZIP associé : A commander exclusivement sur Page 29  
Necessite les poteaux 155 et Kit PUI ou Profil C - Coffre 150, Coulisse 33x55 ou 33x150

Extension garantie moteur  
3 à 5 ans (voir p31)

Pièces détachées : Page 28

## VOTRE COMMANDE

 **SOLISYSTEME®**  
Créateur de pergolas

Ces offres sont non modifiables et non cumulables avec d'autres offres promotionnelles. Commande à passer à SOLISYSTEME exclusivement sur ces feuilles correctement complétées. Tout élément supplémentaire devra être commandé à part, sur la feuille pièces détachées ou sur les feuilles de commandes «sur mesures» aux prix, tarifs, remises et délais habituels. La commande de store ZIP implique l'ajustement du délai global. Percages muratures à la charge de l'installateur. Les profils B pourront être remplacés par des H2 suivant stock. Structure à plat, pente sur les modules. Suivant les régions, merci de respecter les limites de dimensionnement (nous consulter si besoin).

Total HT \_\_\_\_\_

Frais de pose HT \_\_\_\_\_

TVA : \_\_\_\_\_

Total TTC \_\_\_\_\_

# CLASSIC M

6150 x 3030 - h 3000

PARTENAIRE  
DISTRIBUTEUR : \_\_\_\_\_  
RÉFÉRENCE : \_\_\_\_\_

DATE : J J / M M / A A A A



## COULEURS

Couleur structure  9010  7016

Couleur Module  9010  7016

Option : chéneau de la couleur structure

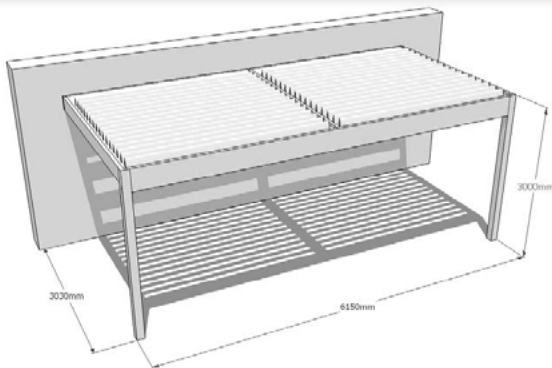

### Appui Mural

Manœuvres au centre  Manœuvres aux extrémités  
2 modules manuels 16 lames  
Muralière et traverses Profil B - Sablière Profil C  
2 poteaux 115x115

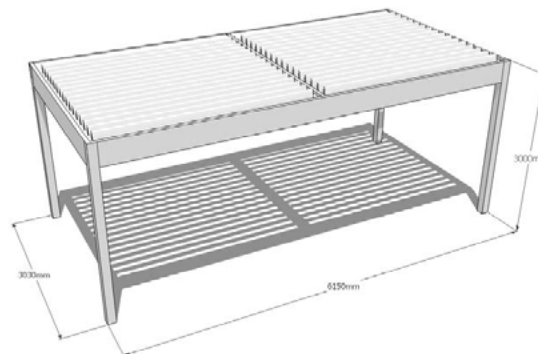

### Autoporté

Manœuvres au centre  Manœuvres aux extrémités  
2 modules manuels 16 lames  
Périphérie Profil C - Traverses centrale Profil B  
4 Poteaux 115x115 + 4 PPP

## OPTIONS

Motorisation SOMFY RTS \_\_\_\_\_

Kit PUI \_\_\_\_\_

Poteaux 155x155 \_\_\_\_\_

Pack option Premium : \_\_\_\_\_

Motorisation SOMFY RTS (CP6V) + Kit PUI + 6 leds

Pack option Premium Color 1 : \_\_\_\_\_

Motorisation SOMFY RTS (CP4V/CPled) + Kit PUI + 6 leds + 1 ruban led RGB dessous chéneau

Pack option Premium Color 2 : \_\_\_\_\_

Motorisation SOMFY RTS (CP4V/CPled) + Kit PUI leds / Profil C led + rubans leds RGB sous toute la structure

Supplément Kit PDA à la place du kit PUI

## OPTIONS

Motorisation SOMFY RTS \_\_\_\_\_

Kit PUI \_\_\_\_\_

Poteaux 155x155 \_\_\_\_\_

Pack option Premium : \_\_\_\_\_

Motorisation SOMFY RTS (CP6V) + Kit PUI + 6 leds

Pack option Premium Color 1 : \_\_\_\_\_

Motorisation SOMFY RTS (CP4V/CPled) + Kit PUI + 6 leds + 1 ruban led RGB dessous chéneau

Pack option Premium Color 2 : \_\_\_\_\_

Motorisation SOMFY RTS (CP4V/CPled) + Kit PUI leds / Profil C led + rubans leds RGB sous toute la structure

Supplément Kit PDA à la place du kit PUI

## STORE ZIP pour essentiel

Store ZIP associé : A commander exclusivement sur Page 29

Neessite les poteaux 155 et Kit PUI ou Profil C - Coffre 150, Coulisse 33x55 ou 33x150

Extension garantie moteur  
3 à 5 ans (voir p31)

Pièces détachées : Page 28

## VOTRE COMMANDE

 **SOLISYSTEME®**  
Créateur de pergolas

Ces offres sont non modifiables et non cumulables avec d'autres offres promotionnelles. Commande à passer à SOLISYSTEME exclusivement sur ces feuilles correctement complétées. Tout élément supplémentaire devra être commandé à part, sur la feuille pièces détachées ou sur les feuilles de commandes «sur mesures» aux prix, tarifs, remises et délais habituels. La commande de store ZIP implique l'ajustement du délai global. Perçages muralières à la charge de l'installateur. Les profils B pourront être remplacés par des H2 suivant stock. Structure à plat, pente sur les modules. Suivant les régions, merci de respecter les limites de dimensionnement (nous consulter si besoin).

Total HT \_\_\_\_\_

Frais de pose HT \_\_\_\_\_

TVA : \_\_\_\_\_

**Total TTC** \_\_\_\_\_

# CLASSIC 2M

6150 x 3525 - h 3000

PARTENAIRE  
DISTRIBUTEUR : \_\_\_\_\_  
RÉFÉRENCE : \_\_\_\_\_

DATE : J J / M M / A A A A



## COULEURS

Couleur structure  9010  7016

Couleur Module  9010  7016

Option : chéneau de la couleur structure

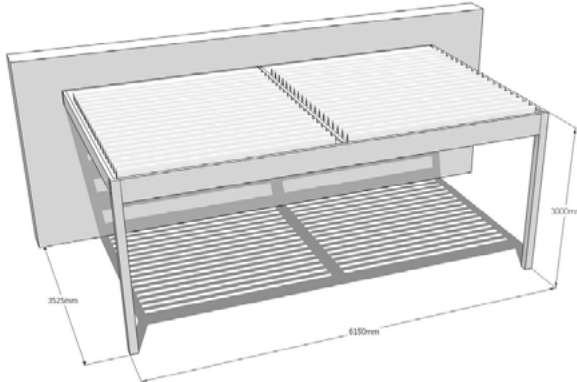

### Appui Mural

Manœuvres au centre  Manœuvres aux extrémités  
2 modules manuels 19 lames  
Muralière et traverses Profil B - Sablière Profil C  
2 poteaux 115x115

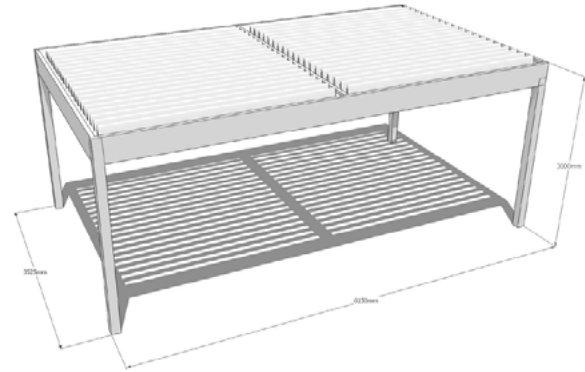

### Autoporté

Manœuvres au centre  Manœuvres aux extrémités  
2 modules manuels 19 lames  
Périphérie Profil C - Traverse centrale Profil B  
4 Poteaux 115x115 + 4 PPP

## OPTIONS

Motorisation SOMFY RTS \_\_\_\_\_

Kit PUI \_\_\_\_\_

Poteaux 155x155 \_\_\_\_\_

### Pack option Premium :

Motorisation SOMFY RTS (CP6V) + Kit PUI + 6 leds

### Pack option Premium Color 1 :

Motorisation SOMFY RTS (CP4V/CPled) + Kit PUI + 6 leds + 1 ruban led RGB dessous chéneau

### Pack option Premium Color 2 :

Motorisation SOMFY RTS (CP4V/CPled) + Kit PUI leds / Profil C led + rubans leds RGB sous toute la structure

Supplément Kit PDA à la place du kit PUI

## OPTIONS

Motorisation SOMFY RTS \_\_\_\_\_

Kit PUI \_\_\_\_\_

Poteaux 155x155 \_\_\_\_\_

### Pack option Premium :

Motorisation SOMFY RTS (CP6V) + Kit PUI + 6 leds

### Pack option Premium Color 1 :

Motorisation SOMFY RTS (CP4V/CPled) + Kit PUI + 6 leds + 1 ruban led RGB dessous chéneau

### Pack option Premium Color 2 :

Motorisation SOMFY RTS (CP4V/CPled) + Kit PUI leds / Profil C led + rubans leds RGB sous toute la structure

Supplément Kit PDA à la place du kit PUI

## STORE ZIP pour essentiel

Store ZIP associé : A commander exclusivement sur Page 29

Neessite les poteaux 155 et Kit PUI ou Profil C - Coffre 150, Coulisse 33x55 ou 33x150

Extension garantie moteur 3 à 5 ans (voir p31)

Pièces détachées : Page 28

## VOTRE COMMANDE



Ces offres sont non modifiables et non cumulables avec d'autres offres promotionnelles. Commande à passer à SOLISYSTEME exclusivement sur ces feuille correctement complétée. Tout élément supplémentaire devra être commandé à part, sur la feuille pièces détachées ou sur les feuilles de commandes «sur mesures» aux prix, tarifs, remises et délais habituels. La commande de store ZIP implique l'ajustement du délai global. Percages muralières à la charge de l'installateur. Les profils B pourront être remplacés par des H2 suivant stock. Structure à plat, pente sur les modules. Suivant les régions, merci de respecter les limites de dimensionnement (nous consulter si besoin).

Total HT \_\_\_\_\_

Frais de pose HT \_\_\_\_\_

TVA : \_\_\_\_\_

Total TTC \_\_\_\_\_



# CLASSIC L

5150 x 4020 - h 3000

PARTENAIRE  
DISTRIBUTEUR : \_\_\_\_\_  
RÉFÉRENCE : \_\_\_\_\_

DATE : J J / M M / A A A A



03/2022

## COULEURS

Couleur structure  9010  7016

Couleur Module  9010  7016

Option : chéneau de la couleur structure

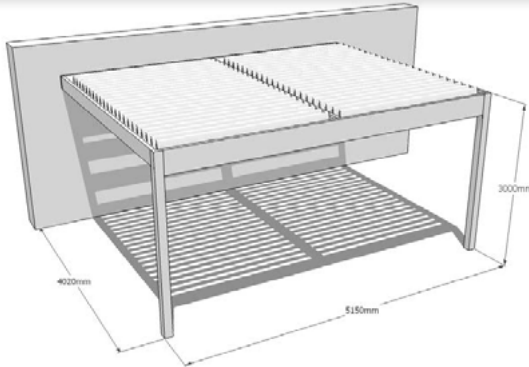

### Appui Mural

Manœuvres au centre  Manœuvres aux extrémités  
2 modules manuels 22 lames  
Murallière et traverses Profil B - Sablière Profil C  
2 poteaux 115x115

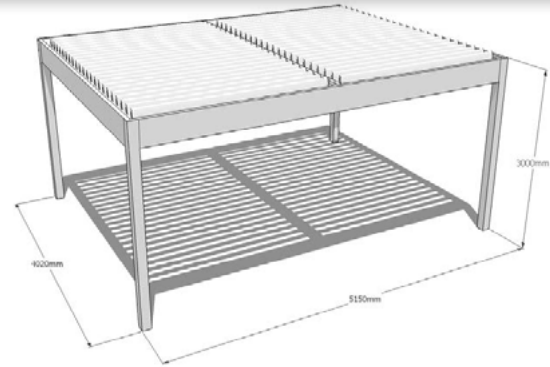

### Autoporté

Manœuvres au centre  Manœuvres aux extrémités  
2 modules manuels 22 lames  
Périphérie Profil C - Traverse centrale Profil B  
4 Poteaux 115x115 + 4 PPP

## OPTIONS

Motorisation SOMFY RTS \_\_\_\_\_

Kit PUI \_\_\_\_\_

Poteaux 155x155 \_\_\_\_\_

Pack option Premium : \_\_\_\_\_

Motorisation SOMFY RTS (CP6V) + Kit PUI + 6 leds

Pack option Premium Color 1 : \_\_\_\_\_

Motorisation SOMFY RTS (CP4V/CPled) + Kit PUI + 6 leds + 1 ruban led RGB dessous chéneau

Pack option Premium Color 2 : \_\_\_\_\_

Motorisation SOMFY RTS (CP4V/CPled) + Kit PUI leds / Profil C led + rubans leds RGB sous toute la structure

Supplément Kit PDA à la place du kit PUI

## OPTIONS

Motorisation SOMFY RTS \_\_\_\_\_

Kit PUI \_\_\_\_\_

Poteaux 155x155 \_\_\_\_\_

Pack option Premium : \_\_\_\_\_

Motorisation SOMFY RTS (CP6V) + Kit PUI + 6 leds

Pack option Premium Color 1 : \_\_\_\_\_

Motorisation SOMFY RTS (CP4V/CPled) + Kit PUI + 6 leds + 1 ruban led RGB dessous chéneau

Pack option Premium Color 2 : \_\_\_\_\_

Motorisation SOMFY RTS (CP4V/CPled) + Kit PUI leds / Profil C led + rubans leds RGB sous toute la structure

Supplément Kit PDA à la place du kit PUI

## STORE ZIP pour essentiel

Store ZIP associé : A commander exclusivement sur Page 29

Neessite les poteaux 155 et Kit PUI ou Profil C - Coffre 150, Coulisse 33x55 ou 33x150

Extension garantie moteur  
3 à 5 ans (voir p31)

Pièces détachées : Page 28

## VOTRE COMMANDE



Ces offres sont non modifiables et non cumulables avec d'autres offres promotionnelles. Commande à passer à SOLISYSTEME exclusivement sur ces feuille correctement complétée. Tout élément supplémentaire devra être commandé à part, sur la feuille pièces détachées ou sur les feuilles de commandes «sur mesures» aux prix, tarifs, remises et délais habituels. La commande de store ZIP implique l'ajustement du délai global. Perçages murallières à la charge de l'installateur. Les profils B pourront être remplacés par des H2 suivant stock. Structure à plat, pente sur les modules. Suivant les régions, merci de respecter les limites de dimensionnement (nous consulter si besoin).

Total HT \_\_\_\_\_

Frais de pose HT \_\_\_\_\_

TVA : \_\_\_\_\_

Total TTC \_\_\_\_\_

# CLASSIC XL

6150 x 4020 - h 3000

PARTENAIRE  
DISTRIBUTEUR : \_\_\_\_\_  
RÉFÉRENCE : \_\_\_\_\_

DATE : J J / M M / A A A A



## COULEURS

Couleur structure  9010  7016

Couleur Module  9010  7016

Option : chéneau de la couleur structure

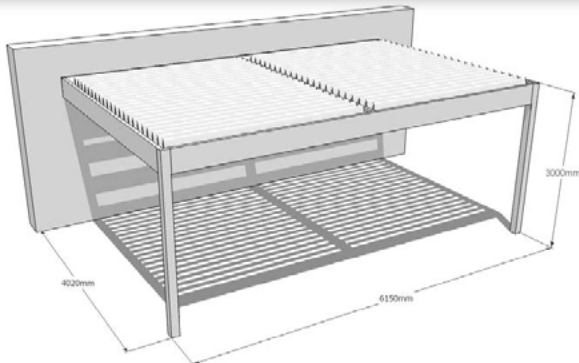

### Appui Mural

Manœuvres au centre  Manœuvres aux extrémités  
2 modules manuels 22 lames  
Muralière et traverses Profil B - Sablière Profil C  
2 poteaux 115x115

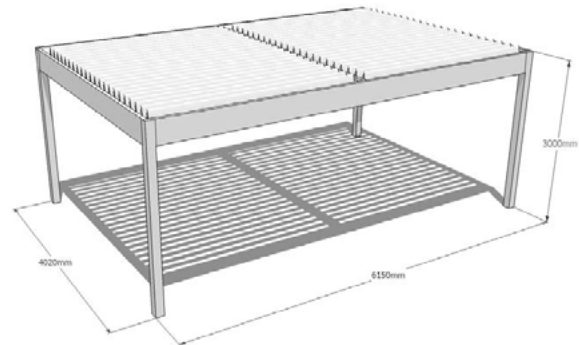

### Autoporté

Manœuvres au centre  Manœuvres aux extrémités  
2 modules manuels 22 lames  
Périphérie Profil C - Traverse centrale Profil B  
4 Poteaux 115x115 + 4 PPP

## OPTIONS

Motorisation SOMFY RTS \_\_\_\_\_

Kit PUI \_\_\_\_\_

Poteaux 155x155 \_\_\_\_\_

### Pack option Premium :

Motorisation SOMFY RTS (CP6V) + Kit PUI + 9 leds

### Pack option Premium Color 1 :

Motorisation SOMFY RTS (CP4V/CPled) + Kit PUI  
+ 9 leds + 1 ruban led RGB dessous chéneau

### Pack option Premium Color 2 :

Motorisation SOMFY RTS (CP4V/CPled) + Kit PUI leds /  
Profil C led + rubans leds RGB sous toute la structure

Supplément Kit PDA à la place du kit PUI

## OPTIONS

Motorisation SOMFY RTS \_\_\_\_\_

Kit PUI \_\_\_\_\_

Poteaux 155x155 \_\_\_\_\_

### Pack option Premium :

Motorisation SOMFY RTS (CP6V) + Kit PUI + 9 leds

### Pack option Premium Color 1 :

Motorisation SOMFY RTS (CP4V/CPled) + Kit PUI  
+ 9 leds + 1 ruban led RGB dessous chéneau

### Pack option Premium Color 2 :

Motorisation SOMFY RTS (CP4V/CPled) + Kit PUI leds /  
Profil C led + rubans leds RGB sous toute la structure

Supplément Kit PDA à la place du kit PUI

## STORE ZIP pour essentiel

Store ZIP associé : A commander exclusivement sur Page 29

Necessite les poteaux 155 et Kit PUI ou Profil C - Coffre 150, Coulisse 33x55 ou 33x150

Extension garantie moteur  
3 à 5 ans (voir p31)

Pièces détachées : Page 28

## VOTRE COMMANDE

 **SOLISYSTEME®**  
Créateur de pergolas

Ces offres sont non modifiables et non cumulables avec d'autres offres promotionnelles. Commande à passer à SOLISYSTEME exclusivement sur ces feuilles correctement complétées. Tout élément supplémentaire devra être commandé à part, sur la feuille pièces détachées ou sur les feuilles de commandes «sur mesures» aux prix, tarifs, remises et délais habituels. La commande de store ZIP implique l'ajustement du délai global. Percages muralières à la charge de l'installateur. Les profils B pourront être remplacés par des H2 suivant stock. Structure à plat, pente sur les modules. Suivant les régions, merci de respecter les limites de dimensionnement (nous consulter si besoin).

Total HT \_\_\_\_\_

Frais de pose HT \_\_\_\_\_

TVA : \_\_\_\_\_

Total TTC \_\_\_\_\_

# CLASSIC 2XL

6150 x 4515 - h 3000

PARTENAIRE  
DISTRIBUTEUR : \_\_\_\_\_  
RÉFÉRENCE : \_\_\_\_\_

DATE : J J / M M / A A A A



## COULEURS

Couleur structure  9010  7016

Couleur Module  9010  7016

Option : chéneau de la couleur structure

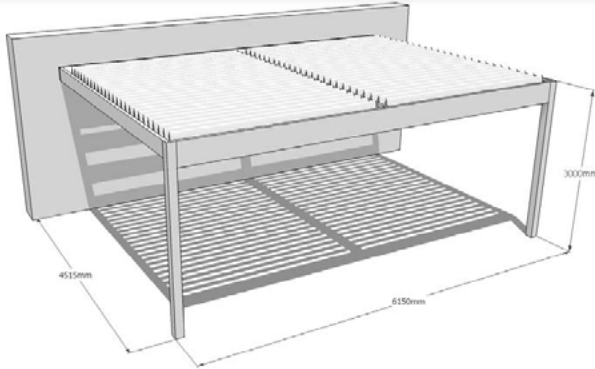

### Appui Mural

Manœuvres au centre  Manœuvres aux extrémités  
2 modules 25 lames - Motorisation SOMFY RTS  
Murlière et traverses Profil B - Sablière Profil C  
2 poteaux 115x115

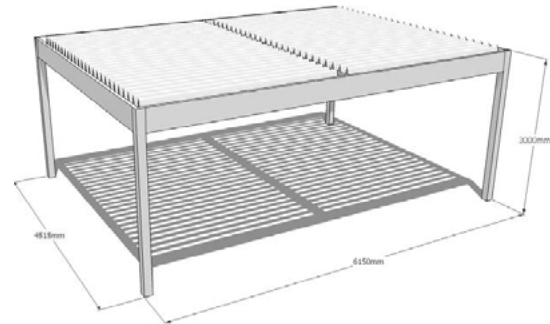

### Autoporté

Manœuvres au centre  Manœuvres aux extrémités  
2 modules 25 lames - Motorisation SOMFY RTS  
Périphérie Profil C - Traverses centrale Profil B  
4 Poteaux 115x115 + 4 PPP

## OPTIONS

Motorisation SOMFY RTS : incluse

Kit PUI \_\_\_\_\_

Poteaux 155x155 \_\_\_\_\_

Pack option Premium :

Motorisation SOMFY RTS (CP6V) + Kit PUI + 9 leds

Pack option Premium Color 1 :

Motorisation SOMFY RTS (CP4V/CPled) + Kit PUI  
+ 9 leds + 1 ruban led RGB dessous chéneau

Pack option Premium Color 2 :

Motorisation SOMFY RTS (CP4V/CPled) + Kit PUI leds /  
Profil C led + rubans leds RGB sous toute la structure

Supplément Kit PDA à la place du kit PUI

## OPTIONS

Motorisation SOMFY RTS : incluse

Kit PUI \_\_\_\_\_

Poteaux 155x155 \_\_\_\_\_

Pack option Premium :

Motorisation SOMFY RTS (CP6V) + Kit PUI + 9 leds

Pack option Premium Color 1 :

Motorisation SOMFY RTS (CP4V/CPled) + Kit PUI  
+ 9 leds + 1 ruban led RGB dessous chéneau

Pack option Premium Color 2 :

Motorisation SOMFY RTS (CP4V/CPled) + Kit PUI leds /  
Profil C led + rubans leds RGB sous toute la structure

Supplément Kit PDA à la place du kit PUI

## STORE ZIP pour essentiel

Store ZIP associé : A commander exclusivement sur Page 29

Neessite les poteaux 155 et Kit PUI ou Profil C - Coffre 150, Coulisse 33x55 ou 33x150

Extension garantie moteur  
3 à 5 ans (voir p31)

Pièces détachées : Page 28

## VOTRE COMMANDE

**SOLISYSTEME®**  
Créateur de pergolas

Ces offres sont non modifiables et non cumulables avec d'autres offres promotionnelles. Commande à passer à SOLISYSTEME exclusivement sur ces feuilles correctement complétées. Tout élément supplémentaire devra être commandé à part, sur la feuille pièces détachées ou sur les feuilles de commandes «sur mesures» aux prix, tarifs, remises et délais habituels. La commande de store ZIP implique l'ajustement du délai global. Perçages murlières à la charge de l'installateur. Les profils B pourront être remplacés par des H2 suivant stock. Structure à plat, pente sur les modules. Suivant les régions, merci de respecter les limites de dimensionnement (nous consulter si besoin).

Total HT \_\_\_\_\_

Frais de pose HT \_\_\_\_\_

TVA : \_\_\_\_\_

Total TTC \_\_\_\_\_

# CLASSIC 3XL

6150 x 5010 - h 3000

PARTENAIRE  
DISTRIBUTEUR :

RÉFÉRENCE :

DATE : J J / M M / A A A A

03/2022



## COULEURS

Couleur structure

9010  7016

Couleur Module

9010  7016

Option : chéneau de la couleur structure

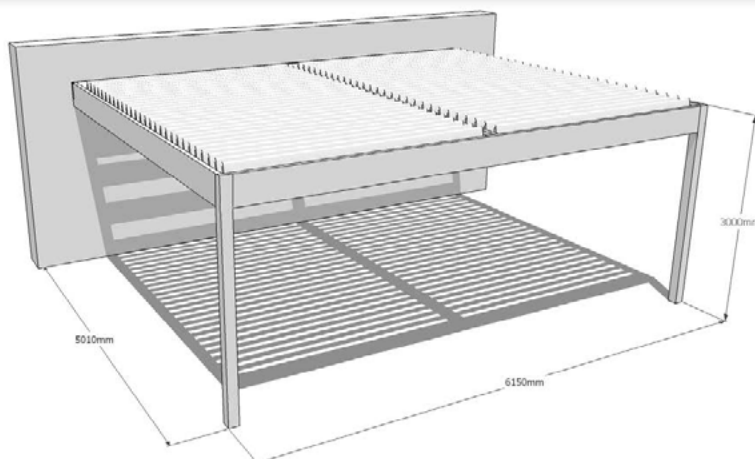

Manœuvres au centre  Manœuvres aux extrémités

2 modules 28 lames - Motorisation SOMFY RTS

Structure Profil C

2 poteaux 115x115

## OPTIONS

Motorisation SOMFY RTS : incluse

Kit PUI : inclus (tout Profil C)

Kit 2 Poteaux 155x155

Kit autoporté :  + 2 poteaux 115 + 4 PPP

+ 2 poteaux 155 + 4 PP155A

Pack option Premium :

Motorisation SOMFY RTS + 9 leds

Pack option Premium Color 1 :

Motorisation SOMFY RTS (CP4V/CPled) + 9 leds + 1 ruban led RGB dessous chéneau

Pack option Premium Color 2 :

Motorisation SOMFY RTS (CP4V/CPled) + Profil C leds + rubans leds RGB sous toute la structure

## STORE ZIP pour essentiel

Store ZIP associé : A commander exclusivement sur Page 29

Necessite les poteaux 155 et Kit PUI ou Profil C - Coffre 150, Coulisse 33x55 ou 33x150

Extension garantie moteur  
3 à 5 ans (voir p31)

Pièces détachées : Page 28

## VOTRE COMMANDE

**SOLISYSTEME®**  
Créateur de pergolas

Ces offres sont non modifiables et non cumulables avec d'autres offres promotionnelles. Commande à passer à SOLISYSTEME exclusivement sur ces feuille correctement complétée. Tout élément supplémentaire devra être commandé à part, sur la feuille pièces détachées ou sur les feuilles de commandes «sur mesures» aux prix, tarifs, remises et délais habituels. La commande de store ZIP implique l'ajustement du délai global. Percages muralières à la charge de l'installateur. Les profils B pourront être remplacés par des H2 suivant stock. Structure à plat, pente sur les modules. Suivant les régions, merci de respecter les limites de dimensionnement (nous consulter si besoin).

Total HT

Frais de pose HT

TVA :

Total TTC



# CLASSIC 7L

7150 x 3030 - h 3000

PARTENAIRE  
DISTRIBUTEUR : \_\_\_\_\_  
RÉFÉRENCE : \_\_\_\_\_

DATE : J J / M M / A A A A



## COULEURS

Couleur structure  9010  7016

Couleur Module  9010  7016

Option : chéneau de la couleur structure

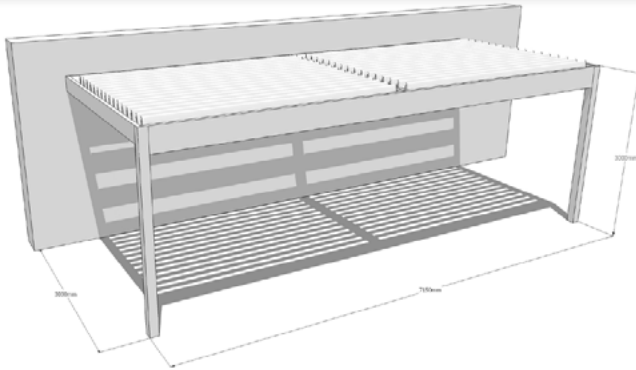

### Appui Mural

Manœuvres au centre  Manœuvres aux extrémités  
2 modules 16 lames XLB - Motorisation SOMFY RTS  
Murallière et traverses Profil B - Sablière Profil C  
2 poteaux 115x115

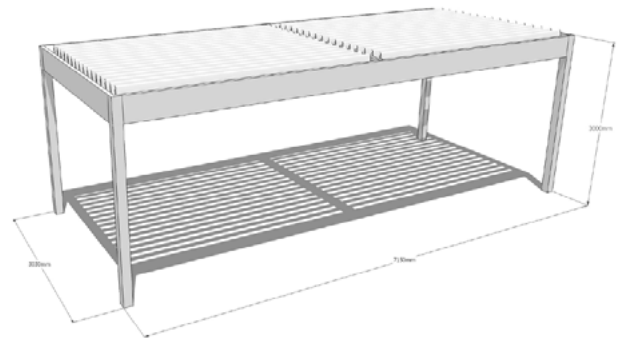

### Autoporté

Manœuvres au centre  Manœuvres aux extrémités  
2 modules 16 lames XLB - Motorisation SOMFY RTS  
Périphérie Profil C - Traverses centrale Profil B  
4 Poteaux 115x115 + 4 PPP

## OPTIONS

- Motorisation SOMFY RTS : **inclue**
- Kit PUI \_\_\_\_\_
- Poteaux 155x155 \_\_\_\_\_
- Pack option Premium :**  
Motorisation SOMFY RTS (CP6V) + Kit PUI + 6 leds
- Pack option Premium Color 1 :**  
Motorisation SOMFY RTS (CP4V/CPled) + Kit PUI  
+ 6 leds + 1 ruban led RGB dessous chéneau
- Pack option Premium Color 2 :**  
Motorisation SOMFY RTS (CP4V/CPled) + Kit PUI leds /  
Profil C led + rubans leds RGB sous toute la structure
- Supplément Kit PDA à la place du kit PUI

## OPTIONS

- Motorisation SOMFY RTS : **inclue**
- Kit PUI \_\_\_\_\_
- Poteaux 155x155 \_\_\_\_\_
- Pack option Premium :**  
Motorisation SOMFY RTS (CP6V) + Kit PUI + 6 leds
- Pack option Premium Color 1 :**  
Motorisation SOMFY RTS (CP4V/CPled) + Kit PUI  
+ 6 leds + 1 ruban led RGB dessous chéneau
- Pack option Premium Color 2 :**  
Motorisation SOMFY RTS (CP4V/CPled) + Kit PUI leds /  
Profil C led + rubans leds RGB sous toute la structure
- Supplément Kit PDA à la place du kit PUI

## STORE ZIP pour essentiel

- Store ZIP associé : A commander exclusivement sur Page 29  
Necessite les poteaux 155 et Kit PUI ou Profil C - Coffre 150, Coulisse 33x55 ou 33x150

Extension garantie moteur  
3 à 5 ans (voir p31)

Pièces détachées : Page 28

## VOTRE COMMANDE

**SOLISYSTEME®**  
Créateur de pergolas

Ces offres sont non modifiables et non cumulables avec d'autres offres promotionnelles. Commande à passer à SOLISYSTEME exclusivement sur ces feuilles correctement complétées. Tout élément supplémentaire devra être commandé à part, sur la feuille pièces détachées ou sur les feuilles de commandes «sur mesures» aux prix, tarifs, remises et délais habituels. La commande de store ZIP implique l'ajustement du délai global. Perçages murallières à la charge de l'installateur. Les profils B pourront être remplacés par des H2 suivant stock. Structure à plat, pente sur les modules. Suivant les régions, merci de respecter les limites de dimensionnement (nous consulter si besoin).

Total HT \_\_\_\_\_

Frais de pose HT \_\_\_\_\_

TVA : \_\_\_\_\_

**Total TTC** \_\_\_\_\_

# CLASSIC 7.5L

7150 x 3525 - h 3000

PARTENAIRE  
DISTRIBUTEUR : \_\_\_\_\_  
RÉFÉRENCE : \_\_\_\_\_

DATE : J J / M M / A A A A



## COULEURS

Couleur structure  9010  7016

Couleur Module  9010  7016

Option : chéneau de la couleur structure

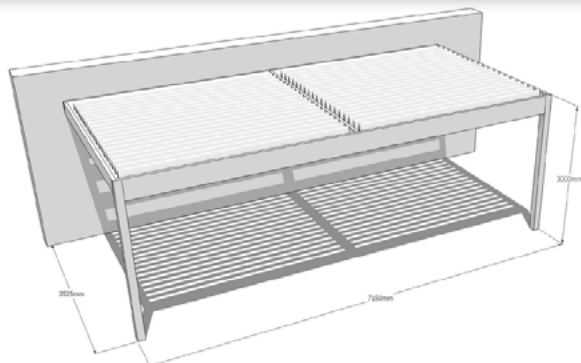

### Appui Mural

Manœuvres au centre  Manœuvres aux extrémités  
2 modules 19 lames XLB - Motorisation SOMFY RTS  
Murallière et traverses Profil B - Sablière Profil C  
2 poteaux 115x115

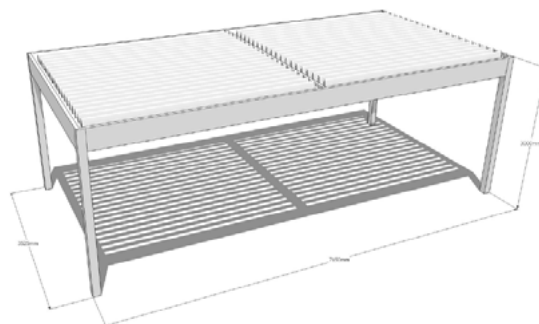

### Autoporté

Manœuvres au centre  Manœuvres aux extrémités  
2 modules 19 lames XLB - Motorisation SOMFY RTS  
Périphérie Profil C - Traverse centrale Profil B  
4 Poteaux 115x115 + 4 PPP

## OPTIONS

Motorisation SOMFY RTS : **inclue**

Kit PUI \_\_\_\_\_

Poteaux 155x155 \_\_\_\_\_

Pack option Premium :

Motorisation SOMFY RTS (CP6V) + Kit PUI + 6 leds

Pack option Premium Color 1 :

Motorisation SOMFY RTS (CP4V/CPled) + Kit PUI  
+ 6 leds + 1 ruban led RGB dessous chéneau

Pack option Premium Color 2 :

Motorisation SOMFY RTS (CP4V/CPled) + Kit PUI leds /  
Profil C led + rubans leds RGB sous toute la structure

Supplément Kit PDA à la place du kit PUI

## OPTIONS

Motorisation SOMFY RTS : **inclue**

Kit PUI \_\_\_\_\_

Poteaux 155x155 \_\_\_\_\_

Pack option Premium :

Motorisation SOMFY RTS (CP6V) + Kit PUI + 6 leds

Pack option Premium Color 1 :

Motorisation SOMFY RTS (CP4V/CPled) + Kit PUI  
+ 6 leds + 1 ruban led RGB dessous chéneau

Pack option Premium Color 2 :

Motorisation SOMFY RTS (CP4V/CPled) + Kit PUI leds /  
Profil C led + rubans leds RGB sous toute la structure

Supplément Kit PDA à la place du kit PUI

## STORE ZIP pour essentiel

Store ZIP associé : A commander exclusivement sur Page 29

Neessite les poteaux 155 et Kit PUI ou Profil C - Coffre 150, Coulisse 33x55 ou 33x150

Extension garantie moteur  
3 à 5 ans (voir p31)

Pièces détachées : Page 28

## VOTRE COMMANDE

**SOLISYSTEME®**  
Créateur de pergolas

Ces offres sont non modifiables et non cumulables avec d'autres offres promotionnelles. Commande à passer à SOLISYSTEME exclusivement sur ces feuilles correctement complétées. Tout élément supplémentaire devra être commandé à part, sur la feuille pièces détachées ou sur les feuilles de commandes «sur mesures» aux prix, tarifs, remises et délais habituels. La commande de store ZIP implique l'ajustement du délai global. Percages murallières à la charge de l'installateur. Les profils B pourront être remplacés par des H2 suivant stock. Structure à plat, pente sur les modules. Suivant les régions, merci de respecter les limites de dimensionnement (nous consulter si besoin).

Total HT \_\_\_\_\_

Frais de pose HT \_\_\_\_\_

TVA : \_\_\_\_\_

Total TTC \_\_\_\_\_

# CLASSIC 7XL

7150 x 4020 - h 3000

PARTENAIRE  
DISTRIBUTEUR : \_\_\_\_\_  
RÉFÉRENCE : \_\_\_\_\_

DATE : J J / M M / A A A A

03/2022



## COULEURS

Couleur structure  9010  7016

Couleur Module  9010  7016

Option : chéneau de la couleur structure

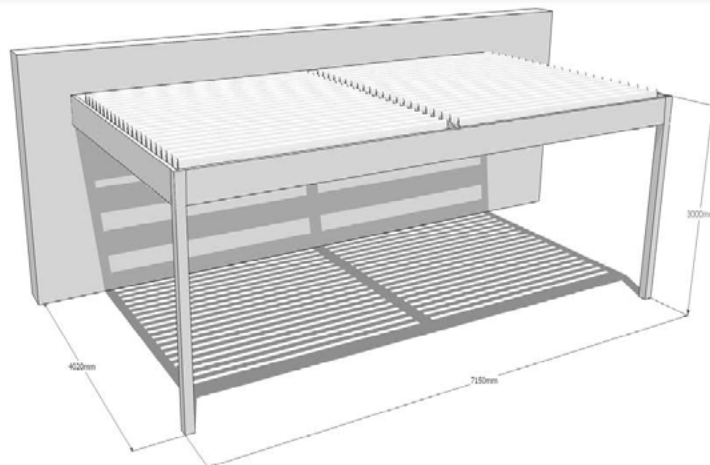

Manœuvres au centre  Manœuvres aux extrémités

2 modules 22 lames XLB - Motorisation SOMFY RTS

Structure Profil C

2 poteaux 115x115

## OPTIONS

Motorisation SOMFY RTS : incluse

Kit PUI : inclus (tout Profil C)

Kit 2 Poteaux 155x155

Kit autoporté :  + 2 poteaux 115 + 4 PPP

+ 2 poteaux 155 + 4 PP155A

Pack option Premium :

Motorisation SOMFY RTS + 9 leds

Pack option Premium Color 1 :

Motorisation SOMFY RTS (CP4V/CPled) + 9 leds + 1 ruban led RGB dessous chéneau

Pack option Premium Color 2 :

Motorisation SOMFY RTS (CP4V/CPled) + Profil C leds + rubans leds RGB sous toute la structure

## STORE ZIP pour essentiel

Store ZIP associé : A commander exclusivement sur Page 29

Neessite les poteaux 155 et Kit PUI ou Profil C - Coffre 150, Coulisse 33x55 ou 33x150

Extension garantie moteur  
3 à 5 ans (voir p31)

Pièces détachées : Page 28

## VOTRE COMMANDE

**SOLISYSTEME®**  
Créateur de pergolas

Ces offres sont non modifiables et non cumulables avec d'autres offres promotionnelles. Commande à passer à SOLISYSTEME exclusivement sur ces feuilles correctement complétées. Tout élément supplémentaire devra être commandé à part, sur la feuille pièces détachées ou sur les feuilles de commandes «sur mesures» aux prix, tarifs, remises et délais habituels. La commande de store ZIP implique l'ajustement du délai global. Perçages muralières à la charge de l'installateur. Les profils B pourront être remplacés par des H2 suivant stock. Structure à plat, pente sur les modules. Suivant les régions, merci de respecter les limites de dimensionnement (nous consulter si besoin).

Total HT

Frais de pose HT

TVA :

Total TTC

# Pièces Détachées

pour commande Essentielle

PARTENAIRE : \_\_\_\_\_  
 DISTRIBUTEUR : \_\_\_\_\_  
 RÉFÉRENCE : \_\_\_\_\_  
 DATE : | | / | | / | | | |



Ces articles commandés en pièces détachées d'un essentiel SOLISYSTEME se font au tarifs et remises habituelles, et ne bénéficient en aucun cas des remises exceptionnelles propres aux offres essentielles. Tout autre élément commandé autre que les articles ci dessous seront à commander à part, sur une feuille indépendante, en tant que commande «sur-mesure» (voir feuilles de commandes sur mesure), avec un délai pouvant entrainer l'extension du délai de réalisation de l'essentiel correspondant.

## OPTIONS

	Qté	Total
<input type="checkbox"/> Capteur de pluie SOMFY		
<input type="checkbox"/> Capteur de vent SOMFY <input type="radio"/> Filaire <input type="radio"/> RTS		
<input type="checkbox"/> Capteur de température (Gel)		
<input type="checkbox"/> Spot Leds (Noir ou Gris selon couleur structure )		
- Strip Leds White : <input type="checkbox"/> 4m <input type="checkbox"/> 6m <input type="checkbox"/> 7m <input type="checkbox"/> Rallonge W 6m		
- Strip Leds RGB : <input type="checkbox"/> 4m <input type="checkbox"/> 6m <input type="checkbox"/> 7m <input type="checkbox"/> Rallonge RGB 5m		
<input type="checkbox"/> Cache diffusant (indiquer la longueur)		
- Télécommande RTS pour motorisation SOMFY		
<input type="checkbox"/> SITUO 4 voies <input type="checkbox"/> PURE 16 voies		
<input type="checkbox"/> Chauffage 2000w (RTS uniquement) <input type="radio"/> 9010 <input type="radio"/> 7016		

## ANNEXE STORES ZIP POUR ESSENTIELS

Les stores ZIP sont à commander exclusivement sur la page 21.

Veuillez trouver ci dessous les informations nécessaires :

Stores ZIP à poser en tunnel, entre poteaux, sous poutres, et à recouper en hauteur (coulisse livrées L=2753) suivant l'installation.

Coffres (caissons) 150, câble sortie gauche (vue intérieure)

Nécessite les poteaux 155 pour l'essentiel associé, Kit PUI (ou une des options premium intégrant le Kit PUI), ou intégralité de la structure en Profil C.

Coulisse 33x53 (option 33x150 possible)

Toile à choisir dans liste tarif habituelle

Enroulement intérieur

La finition du store est à indiquer pour chaque stores :

1 : sans crystal

2 : avec crystal (indiquer les dimensions A et B)

Largeur maximum de la fenêtre crystal : 4m

Caisson 150

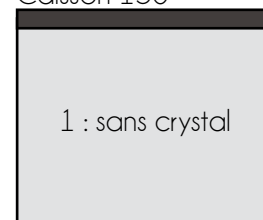

Caisson 150

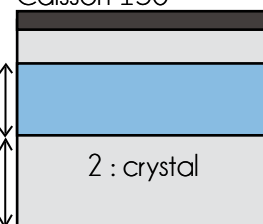

Dimension B

Dimension A

## VOTRE COMMANDE



Ces offres sont non modifiables et non cumulables avec d'autres offres promotionnelles. Commande à passer à SOLISYSTEME exclusivement sur ces feuille correctement complétée. Tout élément supplémentaire devra être commandé à part, sur la feuille pièces détachées ou sur les feuilles de commandes «sur mesures» aux prix, tarifs, remises et délais habituels. La commande de store ZIP implique l'ajustement du délai global. Percages muralières à la charge de l'installateur. Les profils B pourront être remplacés par des H2 suivant stock. Structure à plat, pente sur les modules. Suivant les régions, merci de respecter les limites de dimensionnement (nous consulter si besoin).

Total HT \_\_\_\_\_

Frais de pose HT \_\_\_\_\_

TVA : \_\_\_\_\_

Total TTC \_\_\_\_\_

# STORES ZIP

pour commande Essentielle

PARTENAIRE  
DISTRIBUTEUR :  
RÉFÉRENCE :

DATE : J J / M M / A A A A



## BASIC - Orientation 1 ou 2

B  
 1  
 2  
 150

A  
 1  
 2  
 150

## BASIC - Orientation 3 ou 4

D  
 1  
 2  
 150

C  
 1  
 2  
 150

D  
 1  
 2  
 150

## BASIC - Autoporté

C  
 A  
 1  
 2  
 150

C  
 1  
 2  
 150

A  
 1  
 2  
 150

## CLASSIC Mural

B  
 1  
 2  
 150

A  
 1  
 2  
 150

## CLASSIC Autoporté

C  
 A  
 1  
 2  
 150

C  
 1  
 2  
 150

A  
 1  
 2  
 150

Choisissez l'orientation de votre pergola, puis le ou les cotés où sera installé le store (A B C ou D), la finition du store (si crystal, indiquez les dimensions A et B), avec l'option coulisse 150 si besoin, et enfin, indiquez le choix de toiles. Les tarifs indiqués sont non remisables, commandables uniquement en pièces détachées de l'essentiel associé, et dans la limite du nombre de store en rapport avec l'essentiel sélectionné.

		Position			
		A	B	C	D
		Largeur	Largeur	Largeur	Largeur
BASIC	S	3710	2945	2790	3865
	2S	2720	3845	3690	2875
	M	4205	2945	2790	4360
	L	4700	2945	2790	4855
	XL	4205	3445	3290	4360
	2XL	3710	3845	3690	3865
BASIC REVO	S	4205	3845	3690	4360
	M	4700	3445	3290	4855
	2M	4700	3845	3690	4855
	L	5195	2945	2790	5350
	2L	5195	3445	3290	5350
	3L	5195	3845	3690	5350
CLASSIC	XL	5690	2945	2790	5845
	2XL	5690	3445	3290	5845
	S	4840	2875	2720	
	2S	4840	3370	3215	
	M	5840	2875	2720	
	2M	5840	3370	3215	
	L	4840	3865	3710	
	XL	5840	3865	3710	
	2XL	5840	4360	4205	
	3XL	5840	4855	4700	
7L	X	2875	2720	X	
7.5L	X	3370	3215	X	
7XL	X	3865	3710	X	

## OPTIONS

Toile (voir liste dans tarifs) :

Coulisses 33x150 (par store)

Prix unitaire - Qté - Total

Fenetre Crystal (par store)

Prix unitaire - Qté - Total

Pour store largeur < 4m

Pour store largeur > 4m

Dimension A : ..... Dimension B : .....

Ces offres sont non modifiables et non cumulables avec d'autres offres promotionnelles. Commande à passer à SOLUSYSTEME exclusivement sur ces feuilles correctement complétées. Tout élément supplémentaire devra être commandé à part, sur la feuille pièces détachées ou sur les feuilles de commandes «sur mesures» aux prix, tarifs, remises et délais habituels. La commande de store ZIP implique l'ajustement du délai global. Perçages muralières à la charge de l'installateur. Les profils B pourront être remplacés par des H2 suivant stock. Structure à plot, pente sur les modules. Suivant les régions, merci de respecter les limites de dimensionnement (nous consulter si besoin).

Total HT

TVA :

Total TTC





Retrouvez dans ce tableau le récapitulatif des éléments électroniques présents par essentiels et par options.  
 Chaque spot est livré avec son câble à connecteur rapide de 1m. Pour 4 spots 1 rallonge de 6m, pour 6 ou 8 spots 2 rallonges, pour 9 spots 3 rallonges.  
 Pour les rubans RGB, le nombre de rallonge RGB nécessaire à un raccordement complet est fourni.

Type	option	Nbre moteur	Nbre SPOTS	RGB 4m	RGB 6m	RGB 7m	CP6V	CP4V	CPLED	Alim 100w	Alim 320w
Basic S	PREMIUM	1	4				1				
	COLOR 1		4	1				1	1	1	
	COLOR 2		0				2		1	1	
Basic 2S	PREMIUM	1	4				1				
	COLOR 1		4	1				1	1	1	
	COLOR 2		0				2		1	1	
Basic M	PREMIUM	1	4				1				
	COLOR 1		4	1				1	1	1	
	COLOR 2		0			2	1		1	1	
Basic L	PREMIUM	1	6				1				
	COLOR 1		6	1				1	1	1	
	COLOR 2		0			2	1		1	1	
Basic XL	PREMIUM	1	6				1				
	COLOR 1		6	1				1	1	1	
	COLOR 2		0			2	1		1	1	
Basic 2XL	PREMIUM	1	6				1				
	COLOR 1		6	1				1	1		1
	COLOR 2		0	4					1	1	
Basic Revo S	PREMIUM	1	6				1				
	COLOR 1		6	1				1	1	1	
	COLOR 2		0	2	2				1	1	
Basic Revo M	PREMIUM	1	6				1				
	COLOR 1		6	1				1	1	1	
	COLOR 2		0		2	1			1	1	
Basic Revo 2M	PREMIUM	1	6				1				
	COLOR 1		6	1				1	1	1	
	COLOR 2		0	2	2				1	1	
Basic Revo L	PREMIUM	1	6				1				
	COLOR 1		6	1				1	1	1	
	COLOR 2		0		2	1			1	1	
Basic Revo 2L	PREMIUM	1	6				1				
	COLOR 1		6	1				1	1	1	
	COLOR 2		0		2	1			1	1	
Basic Revo 3L	PREMIUM	1	8				1				
	COLOR 1		8	1				1	1	1	
	COLOR 2		0	2	2				1	1	
Basic Revo XL	PREMIUM	1	6				1				
	COLOR 1		6	1				1	1	1	
	COLOR 2		0		2	1			1	1	
Basic Revo 2XL	PREMIUM	1	8				1				
	COLOR 1		8	1				1	1	1	
	COLOR 2		0		2	1			1	1	

Type	option	Nbre moteur	Nbre SPOTS	RGB 4m	RGB 6m	RGB 7m	CP6V	CP4V	CPLED	Alim 100w	Alim 320w
Classic S	PREMIUM	2	6				1				
	COLOR 1		6		1			1	1		1
	COLOR 2		0	1	2	1			1	1	1
Classic 2S	PREMIUM	2	6				1				
	COLOR 1		6		1			1	1		1
	COLOR 2		0	1	2	1			1	1	1
Classic M	PREMIUM	2	6				1				
	COLOR 1		6		1			1	1		1
	COLOR 2		0	1	2	1			1	1	1
Classic 2M	PREMIUM	2	6				1				
	COLOR 1		6		1			1	1		1
	COLOR 2		0	1	2	1			1	1	1
Classic L	PREMIUM	2	6				1				
	COLOR 1		6		1			1	1		1
	COLOR 2		0	3	2				1	1	1
Classic XL	PREMIUM	2	9				1				
	COLOR 1		9		1			1	1		1
	COLOR 2		0	3	2				1	2	1
Classic 2XL	PREMIUM	2	9				1				
	COLOR 1		9		1			1	1		1
	COLOR 2		0	5					1	2	
Classic 3XL	PREMIUM	2	9				1				
	COLOR 1		9		1			1	1		1
	COLOR 2		0	5					1	2	
Classic 7L	PREMIUM	2	6				1				
	COLOR 1		6		1			1	1		1
	COLOR 2		0	1	3				1	2	1
Classic 7,5L	PREMIUM	2	6				1				
	COLOR 1		6		1			1	1		1
	COLOR 2		0	1	3				1	2	1
Classic 7XL	PREMIUM	2	9				1				
	COLOR 1		9		1			1	1		1
	COLOR 2		0	3	2				1	2	

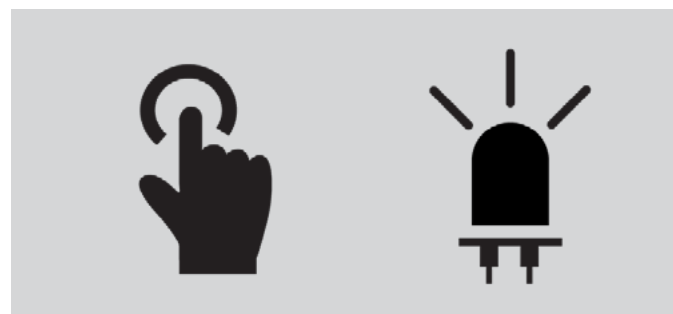



Retrouvez nos solutions de couverture de terrasse,

les Pergolas BIOCLIMATIQUES à lames orientables et les pergolas ARLEQUIN à panneaux coulissants  
Conception de couverture de terrasse brevetée

[www.SOLISYSTEME.com](http://www.SOLISYSTEME.com)

 **SOLISYSTEME**®  
Créateur de pergolas